

FERME-PORTES











FERME-PORTES
OPERATEURS POUR PORTES BATTANTES

FERME-PORTES







FERME-PORTES POUR MONTAGE ENCASTRÉ

Modèle	Description	Art. N°	Prix (€)	Page
	Ferme-porte, montage encastré, force 2 – 4	E-TS37	380,65	400

FERME-PORTES AVEC BRAS COMPAS

Modèle	Description	Art. N°	Prix (€)	Page
	Ferme-porte, bras compas, force 2/3/4	E-TS14	65,45	402
	Bras compas avec arrêt réglable entre 70° - 130°	E-TS50ARM	51,90	402
	Ferme-porte, bras compas, force 2/3/5	E-TS20	103,70	404
	Plaque de montage pour modèle E-TS20	E-MP20	15,05	404
	Bras compas avec arrêt réglable entre 70° - 130°	E-TS50ARM	51,90	404
	Ferme-porte, bras compas, force 2 – 6	E-TS50	140,45	406
	Plaque de montage pour modèle E-TS50	E-MPU	15,05	406
	Bras compas avec arrêt réglable entre 70° - 130°	E-TS50ARM	51,90	406



FERME-PORTES AVEC BRAS À GLISSIÈRE

Modèle	Description	Art. N°	Prix (€)	Page
	Ferme-porte, bras à glissière, force 1 – 4	E-TS41	156,80	408
	Ferme-porte, bras à glissière, force 1 – 4	E-TS41B	166,45	408
	Ferme-porte, bras à glissière, force 1 – 4, noir	E-TS41BB	166,45	408
	Plaque de montage pour modèle E-TS41	E-MPU	15,05	408
	Ferme-porte, bras à glissière, force 3 – 6 côté des charnières de la porte	E-TS61S	294,65	410
	Ferme-porte, bras à glissière, force 3 – 6 côté opposé des charnières de la porte	E-TS61N	294,65	410
	Ferme-porte, bras à glissière, force 2 – 5 côté des charnières de la porte	E-TS62S	351,45	412
	Ferme-porte, bras à glissière, force 2 – 5 côté opposé des charnières de la porte	E-TS62N	351,45	412
	Profilé d'angle pour modèles E-TS41B, E-TS41BB, E-TS61N et E-TS62N	E-LB30	49,10	414
	Dispositif d'arrêt mécanique pour modèles E-TS37, E-TS41B, E-TS41BB, E-TS61S, E-TS61N, E-TS62S et E-TS62N	E-MVB	37,30	414
	Dispositif de limitation d'ouverture pour modèles E-TS37, E-TS41B, E-TS41BB, E-TS61S, E-TS61N, E-TS62S et E-TS62N	E-MOB1	32,70	414



FERME-PORTES POUR PORTES EN VERRE

Modèle	Description	Art. N°	Prix (€)	Page
	Support de verre pour ferme-porte E-TS20, E-TS50 et E-TS41	E-41GS	75,00	416
	Cale pour ferme-porte	E-41VP	81,90	416

FERME-PORTES AVEC DISPOSITIF D'ARRÊT ÉLECTROMAGNÉTIQUE

Modèle	Description	Art. N°	Prix (€)	Page
	Ferme-porte, force 1 – 4, bras à glissière avec arrêt électromagnétique, DIN gauche, côté des charnières de la porte	E-EF41LS	664,40	418
	Ferme-porte, portes, force 1 – 4, bras à glissière avec arrêt électromagnétique, DIN droite, côté des charnières de la porte	E-EF41RS	664,40	418
	Ferme-porte, force 1 – 4, bras à glissière avec arrêt électromagnétique, DIN gauche, côté opposé des charnières de la porte	E-EF41LN	664,40	418
	Ferme-porte, portes, force 1 – 4, bras à glissière avec arrêt électromagnétique, DIN droite, côté opposé des charnières de la porte	E-EF41RN	664,40	418
	Cale pour ferme-porte	E-41VP	81,90	418
	Profilé d'angle pour bras à glissière	E-EFL	51,50	418

FERME-PORTES AVEC SÉLECTEUR DE FERMETURE À BRAS À GLISSIÈRE

Modèle	Description	Art. N°	Prix (€)	Page
	Ferme-portes, force 1 – 4, sélecteur de fermeture à bras à glissière, porte active, côté des charnières de la porte	E-SR41S	688,95	420
	Ferme-portes, force 1 – 4, sélecteur de fermeture à bras à glissière, porte active, côté opposé des charnières de la porte	E-SR4LN	746,30	420
	Cale pour ferme-porte	E-41VP	81,90	420
	Profilés d'angle pour bras à glissière	E-SRL	51,50	420





FERME-PORTES AVEC SÉLECTEUR À BRAS À GLISSIÈRE AVEC ARRÊT ÉLECTROMAGNÉTIQUE
(DANS LES DEUX PORTES)

Modèle	Description	Art. N°	Prix (€)	Page
	Ferme-portes, force 1 – 4, sélecteur à bras à glissière avec 2 arrêts électromagnétiques, porte active DIN gauche, côté des charnières de la porte	E-SF241LS	1.541,65	422
	Ferme-portes, force 1 – 4, sélecteur à bras à glissière avec 2 arrêts électromagnétiques, porte active DIN droite, côté des charnières de la porte	E-SF241RS	1.541,65	422
	Ferme-portes, force 1 – 4, sélecteur à bras à glissière avec 2 arrêts électromagnétiques, porte active DIN gauche, côté opposé des charnières de la porte	E-SF241LN	1.600,25	422
	Ferme-portes, force 1 – 4, sélecteur à bras à glissière avec 2 arrêts électromagnétiques, porte active DIN droite, côté opposé des charnières de la porte	E-SF241RN	1.600,25	422
	Cale pour ferme-porte	E-41VP	81,90	422
	Profilés d'angle pour bras à glissière	E-SFL	104,10	422

FERME-PORTE DÉBRAYABLE

Modèle	Description	Art. N°	Prix (€)	Page
	Ferme-porte débrayable avec bras à glissière pour montage sur battant et montage en tête, force 3 – 6	8122BK	610,35	424
	Ferme-porte débrayable avec bras à glissière pour montage en tête avec une profondeur de linteau, force 3 – 5	9122K	647,90	426







OPÉRATEURS POUR PORTES BATTANTES, FORCE 2 - 4

Modèle	Description	Art. N°	Prix (€)	Page
	Opérateur pour porte battante, version traction	E-GST42	1.992,65	428
	Opérateur pour porte battante, version poussée	E-GSD42	1.983,45	430
	Opérateur pour porte battante, version traction, double	E-GSTD42	4.383,85	432
	Opérateur pour porte battante, version poussée, double	E-GSDD42	4.365,40	434

OPÉRATEURS POUR PORTES BATTANTES, FORCE 2 - 5

Model	Omschrijving	Art. Nr.	Prijs (€)	Pagina
	Opérateur pour porte battante, version traction / poussée, avec bras compas et bras à glissière	SD500TD	1.493,00	436









OPÉRATEURS POUR PORTES BATTANTES, FORCE 3 - 7

Modèle	Description	Art. N°	Prix (€)	Page
	Opérateur pour porte battante, version traction	E-GST73	2.627,30	438
	Opérateur pour porte battante, version poussée	E-GSD73	2.618,35	440
	Plaque de montage pour modèle E-GST73/E-GSD73	E-MPG	135,60	438/440
	Plaque de montage pour E-GST73	E-MPGH	163,55	448
	Opérateur pour porte battante, version traction, double	E-GSTD73	5.662,55	442
	Opérateur pour porte battante, version poussée, double	E-GSDD73	5.644,60	444





ACCESSOIRES POUR TOUS LES OPÉRATEURS POUR PORTES BATTANTES

Modèle	Description	Art. N°	Prix (€)	Page
	Protection du rayon d'ouverture laser, 2D, noir	FS200SMB	1.762,80	446
	Protection du rayon d'ouverture infrarouge, 900 mm, 2 règles, argenté/noir	TX900SMS	751,75	446
	Détecteur de mouvement noir	TX600	216,65	446
	Commutateur mural à coude	ELS10	32,85	446
	Commutateur infrarouge	KCV160	48,90	446
	Émetteur à 1 canal	T1	21,75	447
	Émetteur à 3 canaux	T123	33,30	447
	Récepteur à 3 canaux	R123	54,25	447
	Câble de raccordement 230V, 2,5 m	AK25	13,30	447

ACCESSOIRES OPÉRATEURS POUR PORTES BATTANTES FORCE 2-4 ET 3-7

Modèle	Description	Art. N°	Prix (€)	Page
	Commutateur de programmation montage encastré	E-PSG	217,30	448
	Boîtier de montage en applique en plastique pour modèle E-PSG	PH9292S	15,00	448
	Bras à glissière pour montage sur battant de l'opérateur	E-GTA83	445,85	448
	Rallonge d'axe +20 mm	E-KSL20	76,20	448
	Rallonge d'axe +30 mm	E-KSL30	79,85	448
	Rallonge d'axe +40 mm	E-KSL40	96,15	448
	Rallonge d'axe +50 mm	E-KSL50	103,45	448
	Passe câble flexible pour opérateur force 2-4	E-KSG42	175,15	448
	Passe câble flexible pour opérateur force 3-7	E-KSG	355,10	448

ACCESSOIRES OPÉRATEURS POUR PORTES BATTANTES FORCE 2-5

Modèle	Description	Art. N°	Prix (€)	Page
	Commutateur de programmation Montage encastré ou en applique	PS500	62,00	449
	Rallonge d'axe +33 mm	ASV533	26,00	449
	Rallonge d'axe +55 mm	ASV555	32,00	449
	Rallonge d'axe +85 mm	ASV585	38,00	449



Quand utilise-t-on un ferme-porte ?

Un ferme-porte est utilisé lorsqu'une porte doit se fermer de manière contrôlée et automatique. Cela permet de réduire les courants d'air. Un ferme-porte se compose d'une unité montée sur la porte ou sur le cadre, à laquelle est fixé un bras. Cette unité contient un ressort et un système hydraulique. Dès que la porte est ouverte, le ressort est tendu et le système hydraulique veille à ce que la porte se ferme de manière contrôlée. De cette manière, la porte se referme automatiquement après la fermeture et ne reste pas ouverte inutilement. En combinaison avec une serrure électrique, ceci est important car une porte ouverte ne peut pas être verrouillée.

Quel ferme-porte appliquer à quel endroit ?

Ferme-porte pour une PORTE INTÉRIEURE

Pour les portes intérieures, n'importe quel ferme-porte peut être utilisé. Il convient toutefois de tenir compte de la situation spécifique de la porte. Le choix du ferme-porte le plus approprié dépend de la fonction et du poids de la porte. S'il s'agit d'une porte légère, peu utilisée (à recouvrement), un ferme-porte léger et peu coûteux, doté de peu de fonctions, est suffisant. Le modèle E-TS14 en est un exemple. Si les portes sont plus lourdes et/ou résistantes au feu, ou si les portes sont fréquemment utilisées, il est préférable de choisir un ferme-porte plus lourd avec une force 6. Les modèles E-TS20 et E-TS61 en sont des exemples.

Ferme-porte pour une PORTE EXTERIEURE

Pour une porte extérieure, il est très important de déterminer la fonction de la porte et de tenir compte de sa taille et de son poids. Pour une porte extérieure lourde, on choisira un ferme-porte plus robuste. Il est également important qu'un ferme-porte ne soit jamais placé à l'extérieur, car les intempéries auraient alors trop d'influence négative sur la fonction du ferme-porte. Les ferme-portes adaptés aux portes extérieures sont les E-TS50, E-TS61 ou E-TS62.

Quelle doit être la force du ferme-porte ?

La force de fermeture d'un ferme-porte détermine la force avec laquelle le ferme-porte se ferme. Il est important de choisir la bonne force de fermeture. Un ferme-porte trop léger ne permet pas de fermer la porte. Si le ferme-porte est trop lourd, la porte claque trop fort. La force de fermeture est indiquée de EN 1 à EN 7, EN 1 étant la plus légère et EN 7 la plus forte. La plupart des ferme-portes permettent de régler la force de fermeture dans une certaine fourchette, par exemple de EN 1 à EN 5.

La force de fermeture correcte dépend en grande partie de la largeur de la porte sur laquelle le ferme-porte doit être monté. Il faut donc mesurer la largeur de la porte. Le tableau ci-dessous permet de sélectionner la force de fermeture correcte. Par exemple, si la porte a une largeur de 1 000 mm, il faut choisir un ferme-porte ayant une force de fermeture de EN 4.

La largeur de la porte est un facteur important dans le choix de la force de fermeture, mais d'autres facteurs influencent également ce choix. Il s'agit par exemple de la circulation de l'air dans un bâtiment, à laquelle chaque ferme-porte est sensible. En effet, si toutes les fenêtres sont ouvertes, l'effet est tout autre que si les fenêtres sont fermées. Si le flux d'air est important dans un bâtiment, il est préférable d'opter pour une force de fermeture légèrement supérieure. Le poids de la porte peut également influencer la force de fermeture idéale. Si la porte est un peu plus lourde, il peut être judicieux de choisir une force de fermeture plus élevée.

TABLEAU DE FORCES

FORCE		LARGEUR MAX. DE LA PORTE	POIDS MAX. DE LA PORTE
1		750 mm	20 kg
2		850 mm	40 kg
3		950 mm	60 kg
4		1100 mm	80 kg
5		1250 mm	100 kg
6		1400 mm	120 kg
7		1600 mm	160 kg



Appliquer une résistance minimale de 3 ou plus pour les portes coupe-feu et pare-fumée.

Ferme-porte avec bras à compas

Un ferme-porte à bras compas est un bon choix si vous souhaitez monter un ferme-porte sur une porte extérieure. En effet, le bras compas permet au ferme-porte d'exercer une plus grande force et donc de mieux résister au vent. L'inconvénient d'un bras de compas est qu'il est très visible, car le bras est perpendiculaire à la porte et fait donc saillie.

Ferme-porte avec bras de glissement

Un ferme-porte à bras glissant est principalement choisi pour des raisons esthétiques. Comme le bras ne dépasse pas et qu'il est moins visible, un bras à glissière donne souvent un aspect luxueux et attrayant. Pour les portes intérieures des bâtiments où un aspect soigné est important, vous pouvez opter pour un bras à glissière. Un bras à glissière est également plus sûr, car on ne peut pas s'y "accrocher".

Vitesse de fermeture

Tous nos ferme-portes sont équipés d'une vitesse de fermeture réglable. Sur la plupart des ferme-portes, elle est réglable en continu entre 180° et 0°. Elle détermine la vitesse à laquelle la porte doit se fermer.

Bataille finale

Tous nos ferme-portes sont équipés d'une butée réglable. Celle-ci est réglable en continu sur le ferme-porte entre 10° et 0°. Grâce à cette butée, le ferme-porte fournit la dernière force supplémentaire pour que la porte soit poussée dans la serrure.

Atténuation à l'ouverture

Presque tous nos ferme-portes en saillie sont équipés d'un amortisseur d'ouverture. Sur la plupart des ferme-portes, il est fixe à partir de 70°. Sur les modèles ETS61 et E-TS62, il est réglable en continu à partir de 70°. Il réduit la vitesse d'ouverture à partir de 70° et empêche la porte de s'ouvrir trop rapidement.

Résistance à l'ouverture

Chaque ferme-porte oppose une résistance à l'ouverture de la porte. Cela n'est pas agréable pour les personnes qui ne peuvent pas ouvrir la porte aussi facilement, comme les personnes âgées, les handicapés, les enfants, les mères avec une poussette, etc. Notre ferme-porte E-TS62 est conçu avec une résistance à l'ouverture extrêmement faible, ce qui facilite considérablement l'ouverture de la porte pour l'utilisateur. Il est conforme aux normes de construction sans obstacles et porte le label ITS.

Délai de fermeture

Le délai de fermeture signifie que le ferme-porte peut se fermer en différé, laissant la porte ouverte un peu plus longtemps. Cette fonction est pratique pour les personnes qui ont besoin de plus de temps, comme les personnes âgées, les personnes handicapées, les enfants, les mères avec une poussette, etc. Le retardateur de fermeture est fourni en standard sur nos modèles E-TS61 et E-TS62.

Fonction de maintien en position ouverte (mécanique)

Une fonction mécanique de maintien en position ouverte permet d'ouvrir la porte en continu grâce à un système de clics fixes. La porte ne se refermera pas d'elle-même tant que vous ne l'aurez pas retirée du système d'encliquetage. Cette fonction est utile lorsque la porte doit être ouverte temporairement, par exemple pour l'approvisionnement. Une fonction de maintien mécanique peut être appliquée aux poussoirs dotés d'un bras coulissant.

Remarque : cette fonction ne doit pas être utilisée sur une porte résistante au feu.

Limiteur d'ouverture mécanique

Un limiteur d'ouverture mécanique empêche qu'une porte soit poussée trop loin. Il s'agit d'éviter que la porte ne touche un mur, par exemple. Un limiteur d'ouverture peut être utilisé avec les poussoirs à bras coulissant. Le numéro de modèle de ce dispositif est E-MOB1 et il est disponible séparément en tant qu'option.

Fonction mouvement libre.

Un ferme-porte en mouvement libre peut être relié électroniquement à un système d'alarme incendie (24V=), afin qu'il reçoive un signal en cas d'incendie (rupture de contact) et qu'il ferme la porte. Tant que le ferme-porte ne reçoit pas de signal de rupture, il n'exerce aucune résistance sur la porte. La porte peut donc être ouverte comme s'il n'y avait pas de ferme-porte. Les ferme-portes avec mouvement libre sont les modèles 8122BK et 9122K.

FERME-PORTES MONTÉS SUR PANNEAU CONFORMÉMENT À LA NORME EN 1154:1996 + A1:2002

	1	2	3	4	5	6
E-TS37	3	8	2-4	1	1	3
E-TS14	4	8	2/3/4	1	1	3
E-TS20	4	8	2/3/5	1	1	3
E-TS50	4	8	2-6	1	1	4
E-TS41	4	8	1-4	1	1	3
E-TS61 / E-TS61	4	8	3-6	1	1	4
E-TS62S / E-TS62N	4	8	2-5	1	1	4

1**Catégorie d'utilisation**

- 3 Pour un angle d'ouverture minimum de 105° ouvert
- 4 Pour fermer les portes à partir de 180° d'ouverture

2**Durabilité**

- 8 500.000 testcycli

3**Force de fermeture**

- 1 Largeur de porte < 750 mm, max. 20 kg
- 2 Largeur de porte < 850 mm, max. 40 kg
- 3 Largeur de porte < 950 mm, max. 60 kg
- 4 Largeur de porte < 1100 mm, max. 80 kg
- 5 Largeur de porte < 1250 mm, max. 100 kg
- 6 Largeur de porte < 1400 mm, max. 120 kg
- 7 Largeur de porte < 1600 mm, max. 160 kg

4**Convient pour les portes coupe-feu et pare-fumée.**

- 0 Pas pour les portes coupe-feu et pare-fumée
- 1 Pour les portes coupe-feu et pare-fumée

5**Sécurité**

- 1 La sécurité la plus élevée s'applique ici

6**Résistance à la corrosion**

- 0 Aucun
- 1 Faible
- 2 Moyenne
- 3 Élevé
- 4 Très élevé



DESCRIPTION

Les ferme-portes hydrauliques pour montage encastré sont conçus pour fermer automatiquement la porte après son ouverture manuelle.



Tous les modèles sont équipés d'un réglage en continu de la force, la vitesse de fermeture et l'à-coup final.

CARACTÉRISTIQUES

- Avec réglage en continu de la vitesse de fermeture
- Avec réglage en continu de l'à-coup final
- Application universelle (pour portes à battant à gauche ou à droite)
- Angle d'ouverture jusqu'à 120°
- Conforme à EN 1154
- Force 2 – 4
- Pour des largeurs de porte jusqu'à 1.100 mm
- Poids de porte maxi. 80 kg
- Bras à glissière compris dans la livraison
- Pour portes coupe-feu et pare-fumée
- Sans entretien



REGARDER LA VIDÉO

MODÈLES

E-TS37 Ferme-porte hydraulique, montage encastré, bras à glissière compris. Force 2 – 4.

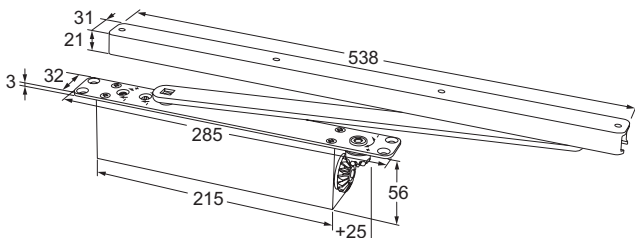

■ Vitesse de fermeture
■ A-coup final

réglage en continu entre 120° à 0°
réglage en continu entre 10° et 0°

EN 1154 classificatie

3	8	2-4	1	1	3
---	---	-----	---	---	---



DESCRIPTION

Les ferme-portes hydrauliques sont conçus pour fermer automatiquement la porte après son ouverture manuelle.

Tous les modèles sont équipés d'un réglage en continu de la force, la vitesse de fermeture et l'à-coup final.



CARACTÉRISTIQUES

- Avec réglage en continue de la vitesse de fermeture
- Avec réglage en continu de l'à-coup final
- Avec bras compas réglable
- Avec corps en aluminium
- Application universelle (pour portes à battant à gauche ou à droite)
- Angle d'ouverture jusqu'à 180° (en fonction de la configuration de la porte)
- Conforme à EN 1154
- Force 2/3/4
- Pour des largeurs de porte jusqu'à 1.100 mm
- Poids de porte maxi. 80 kg
- Couleur: argenté (couleurs RAL sur demande)
- Pour montage sur battant (sur la porte) ou montage en tête (sur la huisserie)
- Pour portes coupe-feu et pare-fumée
- Sans entretien



REGARDER LA VIDÉO

MODÈLES

E-TS14 Ferme-porte hydraulique avec bras compas. Force 2/3/4.

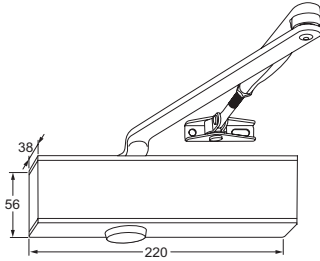

E-TS50ARM Bras compas avec arrêt mécanique réglable entre 70° - 130°
(ne s'applique pas aux portes coupe-feu et pare-fumée)



CARACTÉRISTIQUES MONTAGE SUR BATTANT DU CÔTÉ DES CHARNIÈRES



- Vitesse de fermeture
- À-coup final

EN 1154 classifiée

4	8	2/3/4	1	1	3
---	---	-------	---	---	---

réglage en continu entre ± 180° à 0°
réglage en continu entre 10° et 0°

CARACTÉRISTIQUES MONTAGE EN TÊTE DU CÔTÉ OPPOSÉ DES CHARNIÈRES



- Vitesse de fermeture
- À-coup final

EN 1154 classifiée

3	8	2/3/4	1	1	3
---	---	-------	---	---	---

réglage en continu entre ± 170° à 0°
réglage en continu entre 10° et 0°



DESCRIPTION

Les ferme-portes hydrauliques sont conçus pour fermer automatiquement la porte après son ouverture manuelle. Tous les modèles sont équipés d'un réglage en continu de la force, d'un réglage en continu de la vitesse de fermeture, d'un réglage en continu de l'à-coup final et d'un frein à l'ouverture fixe.



CARACTÉRISTIQUES

- Avec réglage en continue de la vitesse de fermeture
- Avec réglage en continu de l'à-coup final
- Avec frein à l'ouverture fixe
- Avec bras compas réglable
- Avec corps en aluminium et capot en inox
- Application universelle (pour portes à battant à gauche ou à droite)
- Angle d'ouverture jusqu'à 180° (en fonction de la configuration de la porte)
- Conforme à EN 1154
- Force 2/3/5
- Convient pour des largeurs de porte jusqu'à 1.250 mm
- Poids de porte maxi. 100 kg
- Couleur: argenté (couleurs RAL sur demande)
- Pour montage sur battant (sur la porte) ou montage en tête (sur la huisserie)
- Pour portes coupe-feu et pare-fumée
- Sans entretien



MODÈLES

E-TS20 Ferme-porte hydraulique avec bras compas. Force 2/3/5.

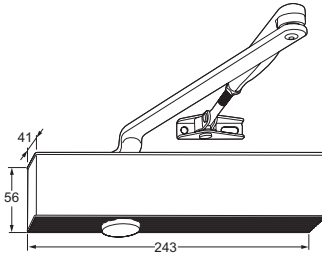

E-MP20 plaque de montage pour E-TS20



E-TS50ARM Bras compas avec arrêt mécanique réglable entre 70° - 130°
(ne s'applique pas aux portes coupe-feu et pare-fumée)



CARACTÉRISTIQUES MONTAGE SUR BATTANT DU CÔTÉ DES CHARNIÈRES

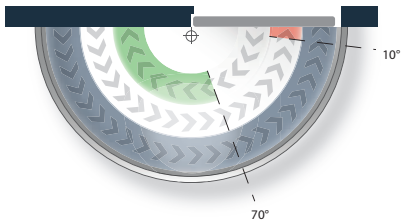

- Vitesse de fermeture
- À-coup final
- Frein à l'ouverture

réglage en continu entre ± 180° à 0°
réglage en continu entre 10° et 0°
fixé à partir de 70°

EN 1154 classifiée

4	8	2/3/5	1	1	3
---	---	-------	---	---	---

CARACTÉRISTIQUES MONTAGE EN TÊTE DU CÔTÉ OPPOSÉ DES CHARNIÈRES



- Vitesse de fermeture
- À-coup final
- Frein à l'ouverture

réglage en continu entre ± 170° à 0°
réglage en continu entre 10° et 0°
fixé à partir de 70°

EN 1154 classifiée

3	8	2/3/5	1	1	3
---	---	-------	---	---	---



DESCRIPTION

Les ferme-portes hydrauliques sont conçus pour fermer automatiquement la porte après son ouverture manuelle.

Tous les modèles sont équipés d'un réglage en continu de la force, de la vitesse de fermeture, de l'à-coup final et un frein à l'ouverture fixe.



CARACTÉRISTIQUES

- Avec réglage en continue de la vitesse de fermeture
- Avec réglage en continu de l'à-coup final
- Avec frein à l'ouverture fixe
- Avec bras compas réglable
- Avec corps en aluminium et capot en inox
- Application universelle (pour portes à battant à gauche ou à droite)
- Angle d'ouverture jusqu'à 180° (en fonction de la configuration de la porte)
- Conforme à EN 1154
- Force 2-6
- Convient pour des largeurs de porte jusqu'à 1.400 mm
- Poids de porte maxi. 120 kg
- Couleur: argenté (couleurs RAL sur demande)
- Pour montage sur battant (sur la porte) ou montage en tête (sur la huisserie)
- Pour portes coupe-feu et pare-fumée
- Sans entretien



MODÈLES

E-TS50 Ferme-porte hydraulique avec bras compas. Force 2 – 6.

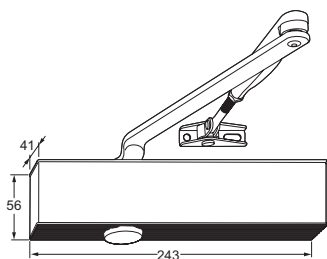

E-MPU Plaque de montage pour modèle E-TS50

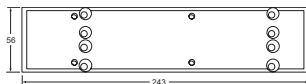

E-TS50ARM Bras compas avec arrêt mécanique réglable entre 70° - 130°
(ne s'applique pas aux portes coupe-feu et pare-fumée)



CARACTÉRISTIQUES MONTAGE SUR BATTANT DU CÔTÉ DES CHARNIÈRES

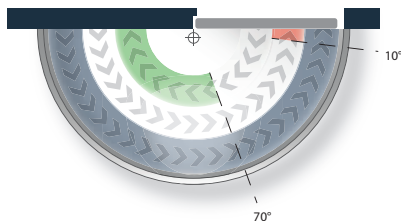

- Vitesse de fermeture
- À-coup final
- Frein à l'ouverture

réglage en continu entre $\pm 180^\circ$ à 0°
réglage en continu entre 10° et 0°
fixé à partir de 70°

EN 1154 classifiatie

4	8	2-6	1	1	4
---	---	-----	---	---	---

CARACTÉRISTIQUES MONTAGE EN TÊTE DU CÔTÉ OPPOSÉ DES CHARNIÈRES



- Vitesse de fermeture
- À-coup final

réglage en continu entre $\pm 170^\circ$ à 0°
réglage en continu entre 10° et 0°

EN 1154 classifiatie

3	8	2-6	1	1	4
---	---	-----	---	---	---



DESCRIPTION

Les ferme-portes hydrauliques sont conçus pour fermer automatiquement la porte après son ouverture manuelle.

Tous les modèles sont équipés d'un réglage en continu de la force, de la vitesse de fermeture, de l'à-coup final et un frein à l'ouverture fixe.



CARACTÉRISTIQUES

- Avec réglage en continu de la vitesse de fermeture
- Avec réglage en continu de l'à-coup final
- Avec frein à l'ouverture fixe
- Avec bras à glissière
- Avec corps en aluminium et capot en inox
- Application universelle (pour portes à battant à gauche ou à droite)
- Angle d'ouverture jusqu'à 180° (en fonction de la configuration de la porte)
- Conforme à EN 1154
- Force 1 – 4
- Pour des largeurs de porte jusqu'à 1.100 mm
- Poids de porte maxi. 80 kg
- Couleur: argenté ou noir (couleurs RAL sur demande)
- Pour montage sur battant (sur la porte) ou montage en tête (sur la huisserie)
- Pour portes coupe-feu et pare-fumée
- Sans entretien

REGARDER LA VIDÉO



MODÈLES

E-TS41 Ferme-porte hydraulique avec bras à glissière. Force 1 – 4, argenté.

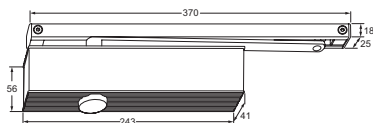

Convient pour un dispositif d'arrêt mécanique modèles E-MVB et E-MOB1:

E-TS41B Ferme-porte hydraulique avec bras à glissière. Force 1 – 4, argenté.

E-TS41BB Ferme-porte hydraulique avec bras à glissière. Force 1 – 4, noir.

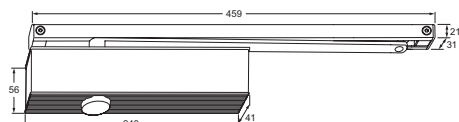

E-MPU Plaque de montage pour modèle E-TS41

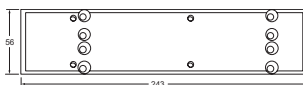

CARACTÉRISTIQUES MONTAGE SUR BATTANT ET EN TÊTE DU CÔTÉ DES CHARNIÈRES

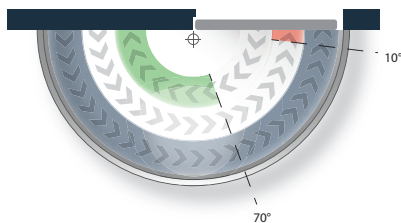

- **Vitesse de fermeture** réglage en continu entre $\pm 180^\circ$ à 0°
- **À-coup final** réglage en continu entre 10° et 0°
- **Frein à l'ouverture** fixé à partir de 70°

EN 1154 classifiatie scharnierzijde deur

4	8	1-4	1	1	3
---	---	-----	---	---	---

EN 1154 classifiatie niet scharnierzijde deur

3	8	1-4	1	1	3
---	---	-----	---	---	---

CARACTÉRISTIQUES MONTAGE SUR BATTANT ET EN TÊTE DU CÔTÉ OPPOSÉ DES CHARNIÈRES

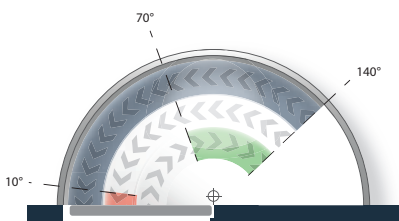

- **Vitesse de fermeture** réglage en continu entre $\pm 140^\circ$ à 0°
 - **À-coup final** réglage en continu entre 10° et 0°
 - **Frein à l'ouverture*** fixé à partir de 70°
- * pas avec montage en tête

EN 1154 classifiatie scharnierzijde deur

4	8	1-4	1	1	3
---	---	-----	---	---	---

EN 1154 classifiatie niet scharnierzijde deur

3	8	1-4	1	1	3
---	---	-----	---	---	---



DESCRIPTION

Les ferme-portes hydrauliques sont conçus pour fermer automatiquement la porte après son ouverture manuelle. Tous les modèles avec réglage en continu de la force, de la vitesse de fermeture, de l'à-coup final et du frein à l'ouverture, et d'un retard de fermeture en option.



CARACTÉRISTIQUES

- Avec réglage en continu de la vitesse de fermeture
- Avec réglage en continu de l'à-coup final
- Avec réglage en continu du frein à l'ouverture
- Avec retard de fermeture avec réglage en continu
- Avec bras à glissière et plaque de montage
- Avec corps en aluminium et capot en inox
- Application universelle (pour portes à battant à gauche ou à droite)
- Angle d'ouverture jusqu'à 180° (en fonction de la configuration de la porte)
- Conforme à EN 1154
- Force 3 – 6
- Convient pour des largeurs de porte jusqu'à 1.400 mm
- Poids de porte maxi. 120 kg
- Couleur argenté (couleurs RAL sur demande)
- Pour montage sur battant (sur la porte) ou montage en tête (sur la huisserie)
- Pour portes coupe-feu et pare-fumée
- Sans entretien



REGARDER LA VIDÉO

MODÈLES

- E-TS61S Ferme-porte hydraulique avec bras à glissière. Force 3 – 6. Montage du côté des charnières de la porte. (Montage sur battant ; pour montage en tête, sélectionner le modèle E-TS61N)
- E-TS61N Ferme-porte hydraulique avec bras à glissière. Force 3 – 6. Montage du côté opposé des charnières de la porte. (Montage sur battant ; pour montage en tête, sélectionner le modèle E-TS61S)

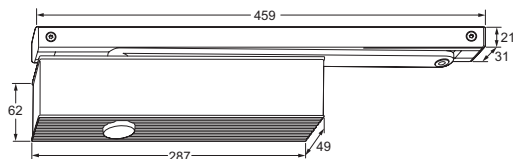

CARACTÉRISTIQUES MONTAGE SUR BATTANT ET EN TÊTE DU CÔTÉ DES CHARNIÈRES

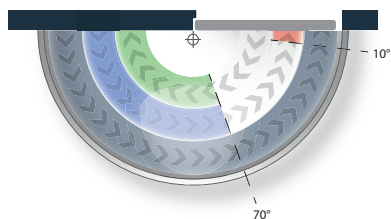

- **Vitesse de fermeture** réglage en continu entre $\pm 180^\circ$ à 0°
- **À-coup final** réglage en continu entre 10° et 0°
- **Frein à l'ouverture** réglage en continu à partir de 70°
- **Retard de fermeture** réglage en continu entre 180° et 70°

EN 1154 classificatie bladmontage

4	8	3-6	1	1	3
---	---	-----	---	---	---

CARACTÉRISTIQUES MONTAGE SUR BATTANT ET EN TÊTE DU CÔTÉ OPPOSÉ DES CHARNIÈRES

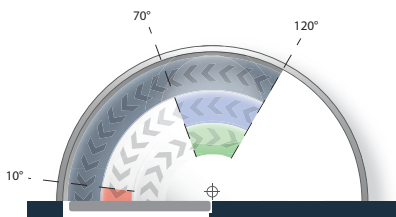

- **Vitesse de fermeture** réglage en continu entre $\pm 120^\circ$ à 0°
- **À-coup final** réglage en continu entre 10° et 0°
- **Frein à l'ouverture*** réglage en continu à partir de 70°
- * pas avec montage en tête
- **Retard de fermeture** réglage en continu entre 120° et 70°

EN 1154 classificatie kopmontage

3	8	3-6	1	1	3
---	---	-----	---	---	---



DESCRIPTION

Les ferme-portes hydrauliques sont conçus pour fermer automatiquement la porte après son ouverture manuelle. Tous les modèles avec réglage en continu de la force, de la vitesse de fermeture, de l'à-coup final et, du frein à l'ouverture, et d'une fermeture retardée. Grâce à la conception intelligente des engrenages (pignon et crémaillère), ce ferme-porte présente un comportement d'ouverture et de fermeture optimal et une grande efficacité. Les forces qui se produisent lors de l'ouverture de la porte sont réduites au minimum, sans sacrifier la sécurité. Il en résulte un moment d'ouverture nettement plus bas pour l'utilisateur par rapport à d'autres ferme-portes comparables. Cela fait de ce ferme-porte le partenaire idéal pour les portes standard et fonctionnelles, en particulier pour les cliniques, les hôpitaux, les crèches et les écoles.



CARACTÉRISTIQUES

- Avec réglage en continue de la vitesse de fermeture
- Avec réglage en continu de l'à-coup final
- Avec réglage en continu du frein à l'ouverture
- Avec réglage en continu d'une fermeture retardée
- Avec bras à glissière et plaque de montage
- Avec corps en aluminium et capot en inox
- Application universelle (pour portes à battant à gauche ou à droite)
- Angle d'ouverture jusqu'à 180° (en fonction de la configuration de la porte)
- Conforme à EN 1154
- Force 2 – 5
- Conviennent pour des largeurs de porte jusqu'à 1.250 mm
- Poids de porte maxi. 100 kg
- Couleur: argenté (couleurs RAL sur demande)
- Pour montage sur battant (sur la porte) ou montage en tête (sur la huisserie)
- Pour portes coupe-feu et pare-fumée
- Sans entretien
- Conforme aux normes des construction sans obstacles



REGARDER LA VIDÉO

MODÈLES

- E-TS62S** Ferme-porte hydraulique avec bras à glissière. Force 2 – 5. Montage du côté des charnières de la porte. (Montage sur battant ; pour montage en tête, sélectionner le modèle E-TS62N)
- E-TS62N** Ferme-porte hydraulique avec bras à glissière. Force 2 – 5. Montage du côté opposé des charnières de la porte. (Montage sur battant ; pour montage en tête, sélectionner le modèle E-TS62S)

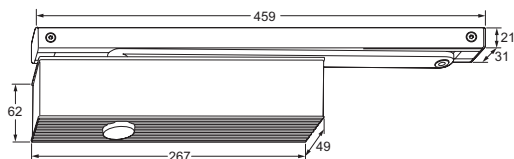

CARACTÉRISTIQUES MONTAGE SUR BATTANT ET EN TÊTE DU CÔTÉ DES CHARNIÈRES

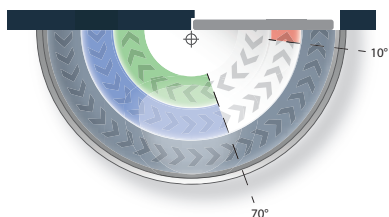

- **Vitesse de fermeture** réglage en continu entre $\pm 180^\circ$ à 0°
- **À-coup final** réglage en continu entre 10° et 0°
- **Frein à l'ouverture** réglage en continu à partir de 70°
- **Retard de fermeture** réglage en continu entre 180° et 70°

EN 1154 classificatie

4	8	2-5	1	1	4
---	---	-----	---	---	---

CARACTÉRISTIQUES MONTAGE SUR BATTANT ET EN TÊTE DU CÔTÉ OPPOSÉ DES CHARNIÈRES

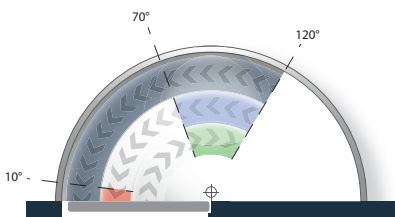

- **Vitesse de fermeture** réglage en continu entre $\pm 120^\circ$ à 0°
- **À-coup final** réglage en continu entre 10° et 0°
- **Frein à l'ouverture*** réglage en continu à partir de 70°
- * pas avec montage en tête
- **Retard de fermeture** réglage en continu entre 120° et 70°

EN 1154 classificatie

3	8	2-5	1	1	4
---	---	-----	---	---	---

MODÈLES

E-LB30

Profilé d'angle pour modèles E-TS41B, E-TS41BB,
E-TS61N et E-TS62N

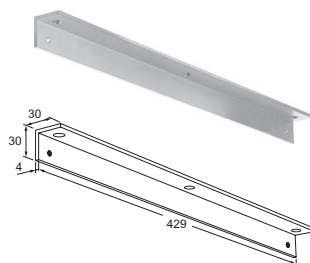
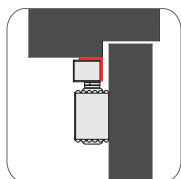

E-MVB

Dispositif d'arrêt mécanique pour modèles E-TS37, E-TS41B,
E-TS41BB, E-TS61S, E-TS61N, E-TS62S et E-TS62N
(ne s'applique pas aux portes coupe-feu et pare-fumée)



E-MOB1

Dispositif de limitation d'ouverture pour modèles E-TS37, E-TS41B,
E-TS41BB, E-TS61S, E-TS61N, E-TS62S et E-TS62N





DESCRIPTION

Les ferme-portes hydrauliques à support de verre sont conçus pour fermer automatiquement la porte en verre après son ouverture manuelle. Le support de verre convient pour 3 ferme-portes différents et pour une épaisseur de verre de 8 – 10 mm.

CARACTÉRISTIQUES

- Support de verre pour ferme-portes E-TS20, E-TS50, E-TS31 et E-TS41
- Pour épaisseurs de verre de 8 – 10 mm
- Couleur: argenté
- Pour montage sur la feuille en verre



REGARDER LA VIDÉO

MODÈLES

E-41GS

Support de verre pour ferme-portes E-TS20, E-TS50, E-TS31 et E-TS41

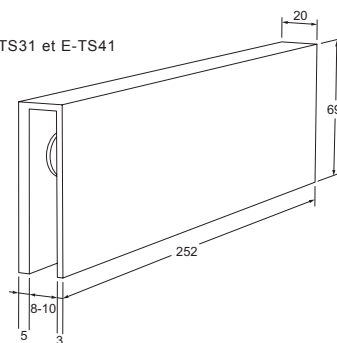

E-41VP

Cale pour ferme-porte

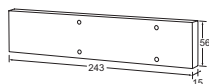



DESCRIPTION

Les ferme-portes hydrauliques sont conçus pour fermer automatiquement la porte après son ouverture manuelle.



Le bras est équipé d'un arrêt électromagnétique, qui est désactivée en cas d'incendie, permettant au ferme-porte de fermer automatiquement la porte.

CARACTÉRISTIQUES

- Avec arrêt électromagnétique
- Avec réglage en continue de la vitesse de fermeture
- Avec réglage en continu de l'à-coup final
- Avec frein à l'ouverture fixe
- Avec bras à glissière
- Avec corps en aluminium et capot en inox
- Angle d'ouverture jusqu'à 130° (en fonction de la configuration de la porte)
- Conforme à EN 1154 et EN 1155
- Force 1 – 4
- Pour des largeurs de porte jusqu'à 1.100 mm
- Poids de porte maxi. 80 kg
- Couleur: argenté (couleurs RAL sur demande)
- Pour portes coupe-feu et pare-fumée
- Sans entretien



MODÈLES

Montage du côté des charnières de la porte, avec arrêt électromagnétique réglable entre 70° à 130°.

- E-EF41LS Ferme-porte, force 1 – 4, bras à glissière avec arrêt électromagnétique, DIN gauche
- E-EF41RS Ferme-porte, force 1 – 4, bras à glissière avec arrêt électromagnétique, DIN droite

Montage du côté opposé des charnières de la porte, avec arrêt électromagnétique réglable entre 70° à 95°.

- E-EF41LN Ferme-porte, force 1 – 4, bras à glissière avec arrêt électromagnétique, DIN gauche
- E-EF41RN Ferme-porte, force 1 – 4, bras à glissière avec arrêt électromagnétique, DIN droite

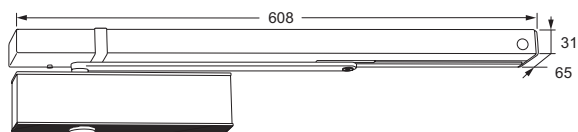

E-41VP Cale pour ferme-porte



E-EFL Cornière pour bras à glissière

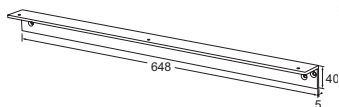
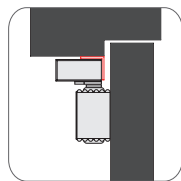

SPÉCIFICATIONS ÉLECTRIQUES
24V DC 40mA



DESCRIPTION

Les ferme-portes hydrauliques sont conçus pour fermer automatiquement les portes après leur ouverture manuelle.



Il y a le choix parmi des modèles pour portes en bois ou pour portes profilées. Le bras est équipé d'un sélecteur de fermeture pour assurer le bon ordre de fermeture des deux vantaux.

CARACTÉRISTIQUES

- Avec sélecteur de fermeture
- Avec réglage en continue de la vitesse de fermeture
- Avec réglage en continu de l'à-coup final
- Avec frein à l'ouverture fixe
- Avec bras à glissière
- Avec boîtier en aluminium et capot en inox
- Angle d'ouverture jusqu'à 175° (en fonction de la configuration de la porte)
- Conforme à EN 1154 et EN 1158
- Force 1 – 4
- Pour des largeurs de porte jusqu'à 1.100 mm
- Poids de porte maxi. 80 kg
- Pour portes en bois ou portes profilées
- Couleur: argenté (couleurs RAL sur demande)
- Pour portes coupe-feu et pare-fumée
- Sans entretien



MODÈLES

Ferme-portes et bras à glissière avec sélecteur de fermeture

Montage du côté des charnières de la porte, distance de charnières 1.495 ~ 2.640 mm, angle d'ouverture maximum 175°.
 E-SR41S Bras à glissière avec sélecteur de fermeture. Porte active.

Montage du côté opposé des charnières de la porte, distance de charnières 1.500 ~ 2.500 mm, angle d'ouverture maximum 110°.
 E-SR41N Bras à glissière avec sélecteur de fermeture. Porte active.

Pour portes battantes vers l'extérieur (côté opposé des charnières), si la dimension X 60 - 95mm, alors :

1. pour portes en bois 2 x modèle E-41VP pour ferme-porte et 1 x modèle E-SRNA pour rail à glissière.
2. pour portes profilées 2 x modèle E-41VP pour ferme-porte.

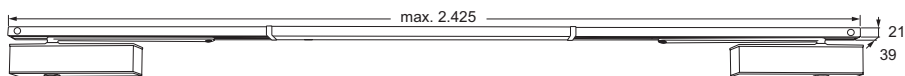
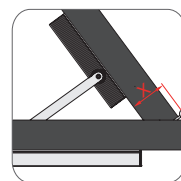
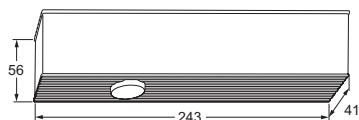

E-41VP Cale pour ferme-porte

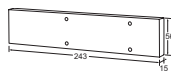

E-SRL Cornières pour bras à glissière

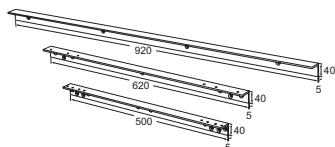
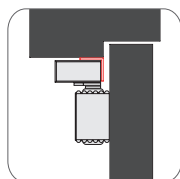



DESCRIPTION

Les ferme-portes hydrauliques sont conçus pour fermer automatiquement les portes après leur ouverture manuelle.



Le rail est équipé d'un sélecteur de fermeture pour assurer le bon ordre de fermeture des deux vantaux. Le rail peut également être équipé avec un arrêt électromagnétique sur les deux vantaux, qui sont désactivés en cas d'incendie, permettant aux ferme-portes de fermer automatiquement les portes.

CARACTÉRISTIQUES

- Avec sélecteur de fermeture
- Avec arrêt électromagnétique dans les deux portes
- Avec réglage en continu de la vitesse de fermeture
- Avec réglage en continu de l'à-coup final
- Avec frein à l'ouverture fixe
- Avec bras à glissière
- Avec corps en aluminium et capot en inox
- Angle d'ouverture jusqu'à 145° (en fonction de la configuration de la porte)
- Conforme à EN 1154, EN 1155 et EN 1158
- Force 1 – 4
- Pour des largeurs de porte jusqu'à 1.100 mm
- Poids de porte maxi. 80 kg
- Pour portes en bois ou portes profilées
- Couleur: argenté (couleurs RAL sur demande)
- Pour portes coupe-feu et pare-fumée
- Sans entretien



MODÈLES

Ferme-porte et bras à glissière avec arrêt électromagnétique dans les deux portes

Montage du côté des charnières de la porte, distance de charnières 1.360 ~ 2.800 mm, point de fixation de la porte active à env. 70° ~ 145°, angle d'ouverture de la porte passive d'env. 70° ~ 130°

- E-SF241LS Bras à glissière avec sélecteur de fermeture et arrêts électromagnétiques dans les deux vantaux. Porte active DIN gauche.
- E-SF241RS Bras à glissière avec sélecteur de fermeture et arrêts électromagnétiques dans les deux vantaux. Porte active DIN droite.

Montage du côté opposé des charnières de la porte, distance de charnières 1.440 ~ 2.500 mm, point de fixation de la porte active à env. 70° ~ 95°, angle d'ouverture de la porte passive d'env. 70° ~ 95°

- E-SF241LN Bras à glissière avec sélecteur de fermeture et arrêts électromagnétiques dans les deux vantaux. Porte active DIN gauche.
- E-SF241RN Bras à glissière avec sélecteur de fermeture et arrêts électromagnétiques dans les deux vantaux. Porte active DIN droite.

- Pour portes battantes vers l'extérieur (côté opposé des charnières), si la dimension X < 60 mm, alors :
1. pour portes en bois 2 x modèle E-41VP pour ferme-porte et 1 x modèle E-SFNA pour rail à glissière.
 2. pour portes profilées 2 x modèle E-41VP pour ferme-porte.

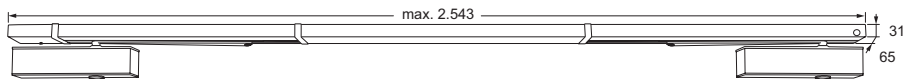
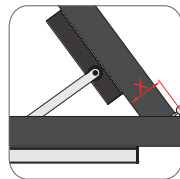
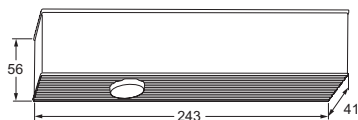

E-41VP Cale pour ferme-porte

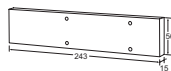

E-SFL Profilés d'angle pour bras à glissière

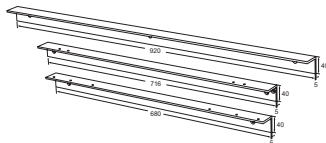
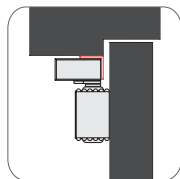

SPÉCIFICATIONS ÉLECTRIQUES

24V DC 40mA
 (par porte)



DESCRIPTION

Ces ferme-portes électro-hydrauliques sont conçus pour fermer automatiquement une porte en cas d'incendie. Cela peut se faire par exemple par l'intermédiaire d'un système d'alarme incendie, d'une télécommande ou d'un détecteur de fumée. Dès que la porte est ouverte de plus de 1 degré, la fonction roue libre est activée, de sorte que la porte ne doit être ouverte qu'une seule fois jusqu'à l'angle souhaité. La porte peut alors être déplacée librement sans résistance de la part de la manivelle (couples d'ouverture de la porte inférieur à 25 Nm - DIN EN 18040). La fonction de fermeture est activée lorsque l'alimentation 24V par, par exemple, le système d'alarme incendie, un détecteur de fumée ou un bouton-poussoir. Tous les modèles ont une force, une vitesse de fermeture et une position de fin de course réglables en continu.

CARACTÉRISTIQUES

- Vitesse de fermeture réglable en continu
- Equipé d'une fin de course réglable en continu
- Utilisation universelle (pour portes à gauche et à droite)
- Pour montage sur feuille de porte (sur la porte) et sur huisserie (sur le cadre)
- Pour le montage sur le côté charnière et le côté non charnière de la porte
- Pour les portes en retrait de max 30 mm
- Fourni avec un bras coulissant réglable en hauteur
- Fourni avec une plaque de montage et un passage de câble en apparent
- Boîtier en aluminium et couvercle en acier inoxydable
- Angle d'ouverture jusqu'à 180°
- Conforme aux normes EN 1154 et EN 1155
- Equipé d'une fonction roue libre
- Résistance 3-6
- Convient pour des largeurs de porte jusqu'à 1400 mm
- Poids maximal de la porte : 120 kg
- Couleur argent (couleurs RAL sur demande)
- Classe de protection IP20
- Convient aux portes coupe-feu et anti-fumée
- Sans entretien

MODÈLES

8122BK Ferme-porte debrayable avec bras coulissant et passage de câble, avec boîtier de connexion équipé d'un interrupteur marche/arrêt . Force 3-6.

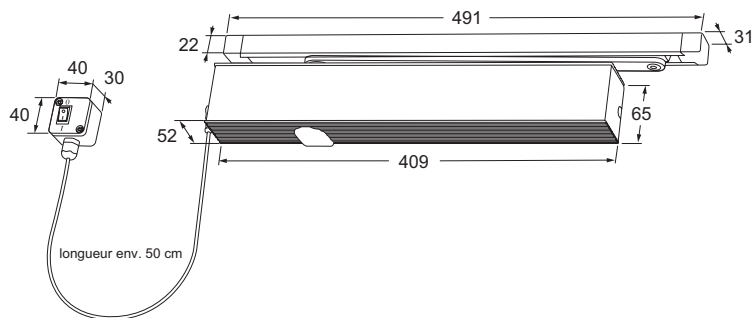

SPÉCIFICATIONS ÉLECTRIQUES

24V DC 114mA

Classification EN 1155

3	8	3-6	1	1	3
---	---	-----	---	---	---



DESCRIPTION

Ces ferme-portes électro-hydrauliques sont conçus pour fermer automatiquement une porte en cas d'incendie. Cela peut se faire par exemple par l'intermédiaire d'un système d'alarme incendie, d'une télécommande ou d'un détecteur de fumée. Dès que la porte est ouverte de plus de 1 degré, la fonction roue libre est activée, de sorte que la porte ne doit être ouverte qu'une seule fois jusqu'à l'angle souhaité. La porte peut alors être déplacée librement sans résistance de la part de la manivelle (couples d'ouverture de la porte inférieur à 25 Nm - DIN EN 18040). La fonction de fermeture est activée lorsque l'alimentation 24V par, par exemple, le système d'alarme incendie, un détecteur de fumée ou un bouton-poussoir. Tous les modèles ont une force, une vitesse de fermeture et une position de fin de course réglables en continu. Ces ferme-portes conviennent uniquement au montage de la huisserie sur le côté non charnière de la porte et ont été spécialement conçus pour les portes avec un retrait de 40-96mm.

CARACTÉRISTIQUES

- Vitesse de fermeture réglable en continu
- Equipé d'une fin de course réglable en continu
- Utilisation universelle (pour portes à gauche et à droite)
- Pour montage sur huisserie (sur le cadre) sur le côté non charnière de la porte
- Pour les portes en retrait de 40 à 96 mm
- Fourni avec un bras coulissant réglable en hauteur
- Fourni avec une plaque de montage
- Boîtier en aluminium et couvercle en acier inoxydable
- Angle d'ouverture jusqu'à 135°
- Conforme aux normes EN 1154 et EN 1155
- Equipé d'une fonction roue libre de 1° à 135°
- Résistance 3-5
- Convient pour des largeurs de porte jusqu'à 1250 mm
- Poids maximal de la porte : 120 kg
- Couleur argent (couleurs RAL sur demande)
- Classe de protection IP20
- Convient aux portes coupe-feu et anti-fumée
- Sans entretien

FERME-PORTE DEBRAYABLE

MONTAGE SUR HUISSERIE AVEC RETRAIT DE 40-96MM

DD-9122K

2025

MODÈLES

9122K

Ferme-porte électrohydraulique avec bras compas et commutateur. Force 4.

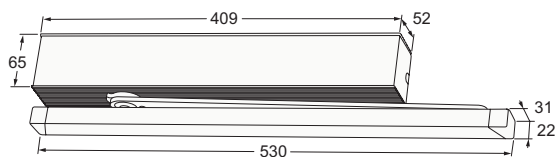

SPÉCIFICATIONS ÉLECTRIQUES

24V DC

114mA

Classification EN 1155

3	8	3-5	1	1	0
---	---	-----	---	---	---



DESCRIPTION

L'opérateur pour porte battante silencieux est un opérateur universel pour portes intérieures et extérieures de jusqu'à 150 kg en version traction et à fermeture automatique en cas de coupure de tension. L'opérateur peut être actionné par différentes unités émettrices d'impulsions, en allant d'unités infrarouges et radiographiques à des boutons-poussoirs. Les verrouillages électriques peuvent également être commandés à partir de l'opérateur, avec une temporisation réglable pour l'ouverture.



La programmation peut être effectuée par l'opérateur même pour sélectionner différentes options telles que push and go, messages de codes d'erreur, etc. De plus, toutes les caractéristiques de mouvement peuvent être définies. Réglage inverse possible: en cas de panne de courant, la porte s'ouvre sous la force du ressort plutôt que de se fermer.

CARACTÉRISTIQUES

- Silencieux
- Pour portes individuelles
- Force 2 – 4 (poids de porte jusqu'à 150 kg)
- Force manuelle très faible demandée (push & go)
- Vitesses et temps facilement à configurer
- Configuration et lecture facile (pas besoin d'un appareil de programmation)
- En version traction avec bras à glissière
- Fermeture automatique en cas de coupure de tension
- Montage facile, donc frais de montage réduits
- Ouverture électrique, fermeture mécanique ou fermeture électrique, ouverture mécanique
- Approprié pour utilisation intensive (testé sur 500.000 cycles)
- Conforme au DIN 18650 et EN 16005
- Avec capot et bras en inox
- Pour portes coupe-feu et pare-fumée



REGARDER LA VIDÉO

MODÈLES

E-GST42

Opérateur, version traction avec bras à glissière

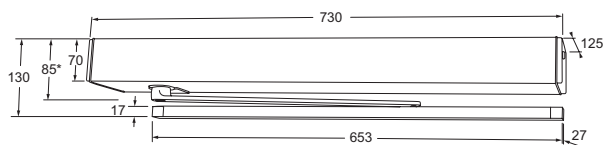

* la distance minimale est de 85 mm

SPÉCIFICATIONS TECHNIQUES

Remarque : l'applicabilité de l'opérateur de porte dépend de la combinaison de la largeur et du poids de la porte et de tous les facteurs externes tels que la charge du vent et les variations de pression.

Tension d'alimentation nominale	230V AC $\pm 10\%$, 50 Hz
Force absorbée maximale	maxi. 350 W
Câble de raccordement recommandé	qualité VMVL, 3x0,75 mm ²
Poids	8,2 kg
Environnement	-15 à +50 °C/85% HR
Indice de protection	IP20
Largeur de porte	730-1100 mm pour montage en tête, 800-1100 mm pour montage sur battant
Poids de porte	jusqu'à 150 kg
Angle d'ouverture maximum	105°
Vitesse d'ouverture et de fermeture	réglable par programmation 2,4 - 20 secondes
Temps d'ouverture	de 0 à 60 secondes ou jusqu'à 180 secondes
Frein à la fermeture hors tension	réglage en continu par potentiomètre
Raccordement verrouillage électrique:	
Valeur minimale et maximale 24 V DC sortie	16 – 30V DC
Consommation maximale 24 V DC	1,4A

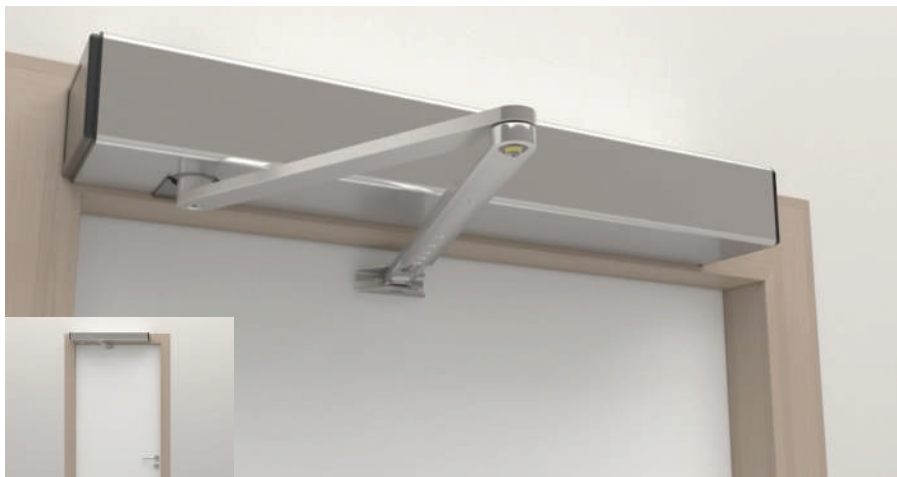

DESCRIPTION

L'opérateur pour porte battante silencieux est un opérateur universel pour portes intérieures et extérieures de jusqu'à 150 kg en version poussée et à fermeture automatique en cas de coupure de tension. L'opérateur de porte peut être actionné par différentes unités émettrices d'impulsions, en allant d'unités infrarouges et radiographiques à des boutons-poussoirs. Les verrouillages électriques peuvent également être commandés à partir de l'opérateur, avec une temporisation réglable pour l'ouverture.



La programmation peut être effectuée par l'intermédiaire de l'opérateur même pour sélectionner différentes options telles que push and go, messages de codes d'erreur, etc. De plus, toutes les caractéristiques de mouvement peuvent être définies. Réglage inverse possible: en cas de panne de courant, la porte s'ouvre sous la force du ressort plutôt que de se fermer.

CARACTÉRISTIQUES

- Silencieux
- Pour portes individuelles
- Force 2 – 4 (poids de porte jusqu'à 150 kg)
- Très faible force manuelle requise (push & go)
- Vitesses et temps facilement à configurer
- Configuration et lecture facile (pas besoin d'un appareil de programmation)
- En version poussée avec bras compas
- Fermeture automatique en cas de coupure de tension
- Montage facile, donc frais de montage réduits
- Ouverture électrique, fermeture mécanique ou fermeture électrique, ouverture mécanique
- Approprié pour utilisation intensive (testé sur 500.000 cycles)
- Conforme au DIN 18650 et EN 16005
- Avec capot et bras en inox
- Pour portes coupe-feu et pare-fumée



REGARDER LA VIDÉO



MODÈLES

E-GSD42

Opérateur, version poussée avec bras compas

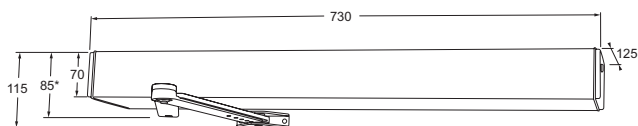

* la distance minimale est de 85 mm

SPÉCIFICATIONS TECHNIQUES

Remarque : l'applicabilité de l'opérateur de porte dépend de la combinaison de la largeur et du poids de la porte et de tous les facteurs externes tels que la charge du vent et les variations de pression.

Tension d'alimentation nominale	230V AC $\pm 10\%$, 50 Hz
Force absorbée maximale	maxi. 350 W
Câble de raccordement recommandé	qualité VMVL, 3x0,75 mm ²
Poids	8,2 kg
Environnement	-15 à +50 °C/85% HR
Indice de protection	IP20
Largeur de porte	730-1100 mm pour montage en tête, 800-1100 mm pour montage sur battant
Poids de porte	jusqu'à 150 kg
Angle d'ouverture maximum	105°
Vitesse d'ouverture et de fermeture	réglable par programmation 2,4 - 20 secondes
Temps d'ouverture	de 0 à 60 secondes ou jusqu'à 180 secondes
Frein à la fermeture hors tension	réglage en continu par potentiomètre
Raccordement verrouillage électrique:	
Valeur minimale et maximale 24 V DC sortie	16 – 30V DC
Consommation maximale 24 V DC	1,4A



DESCRIPTION

L'opérateur pour porte battante silencieux est opérateur universel pour portes intérieures et extérieures de jusqu'à 150 kg en version traction et à fermeture automatique en cas de coupure de tension. L'opérateur de porte peut être actionné par différentes unités émettrices d'impulsions, en allant d'unités infrarouges et radiographiques à des boutons-poussoirs. Les verrouillages électriques peuvent également être commandés à partir de l'opérateur, avec une temporisation réglable pour l'ouverture. La programmation peut être effectuée par l'intermédiaire de l'opérateur même pour sélectionner différentes options telles que push and go, messages de codes d'erreur, etc. De plus, toutes les caractéristiques de mouvement peuvent être définies. Réglage inverse possible: en cas de panne de courant, la porte s'ouvre sous la force du ressort plutôt que de se fermer.

CARACTÉRISTIQUES

- Silencieux
- Pour portes doubles
- Force 2 – 4 (poids de porte jusqu'à 150 kg)
- Force manuelle très faible demandée (push & go)
- Vitesses et temps facilement à configurer
- Configuration et lecture facile (pas besoin d'un appareil de programmation)
- En version traction avec bras à glissières
- Fermeture automatique en cas de coupure de tension
- Montage facile, donc frais de montage réduits
- Ouverture électrique, fermeture mécanique ou fermeture électrique, ouverture mécanique
- Approprié pour utilisation intensive (testé sur 500.000 cycles)
- Conforme au DIN 18650 et EN 16005
- Avec capot et bras en inox
- Pour portes coupe-feu et pare-fumée



MODÈLES

E-GSTD42

Opérateur de porte double, version traction avec bras à glissière

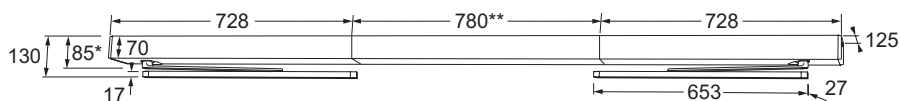

* la distance minimale est de 85 mm

** largeur du boîtier à raccourcir sur mesure

SPÉCIFICATIONS TECHNIQUES

Remarque : l'applicabilité de l'opérateur de porte dépend de la combinaison de la largeur et du poids de la porte et de tous les facteurs externes tels que la charge du vent et les variations de pression.

Tension d'alimentation nominale	230V AC $\pm 10\%$, 50 Hz
Force absorbée maximale	maxi. 350 W
Câble de raccordement recommandé	qualité VMVL, 3x0,75 mm ²
Poids	8,2 kg
Environnement	-15 à +50 °C/85% HR
Indice de protection	IP20
Largeur de porte	730-1100 mm pour montage en tête, 800-1100 mm pour montage sur battant
Poids de porte	jusqu'à 150 kg par battant de porte
Angle d'ouverture maximum	105°
Vitesse d'ouverture et de fermeture	réglable par programmation 2,4 - 20 secondes
Temps d'ouverture	de 0 à 60 secondes ou jusqu'à 180 secondes
Frein à la fermeture hors tension	réglage en continu par potentiomètre
Raccordement verrouillage électrique:	
Valeur minimale et maximale 24 V DC sortie	16 – 30V DC
Consommation maximale 24 V DC	1,4A



DESCRIPTION

L'opérateur pour porte battante double silencieux est opérateur universel pour portes intérieures et extérieures de jusqu'à 150 kg en version poussée et à fermeture automatique en cas de coupure de tension. L'opérateur de porte peut être actionné par différentes unités émettrices d'impulsions, en allant d'unités infrarouges et radiographiques à des boutons-poussoirs. Les verrouillages électriques peuvent également être commandés à partir de l'opérateur, avec une temporisation réglable pour l'ouverture. La programmation peut être effectuée par l'intermédiaire de l'opérateur même pour sélectionner différentes options telles que push and go, messages de codes d'erreur, etc. De plus, toutes les caractéristiques de mouvement peuvent être définies. Réglage inverse possible: en cas de panne de courant, la porte s'ouvre sous la force du ressort plutôt que de se fermer.

CARACTÉRISTIQUES

- Silencieux
- Pour portes doubles
- Force 2 – 4 (poids de porte jusqu'à 150 kg)
- Force manuelle très faible demandée (push & go)
- Vitesses et temps facilement à configurer
- Configuration et lecture facile (pas besoin d'un appareil de programmation)
- En version poussée avec bras à glissières
- Fermeture automatique en cas de coupure de tension
- Montage facile, donc frais de montage réduits
- Ouverture électrique, fermeture mécanique ou fermeture électrique, ouverture mécanique
- Approprié pour utilisation intensive (testé sur 500.000 cycles)
- Conforme au DIN 18650 et EN 16005
- Avec capot et bras en inox
- Pour portes coupe-feu et pare-fumée



REGARDER LA VIDÉO

MODÈLES

E-GSDD42

Opérateur de porte double, version poussée avec bras compas

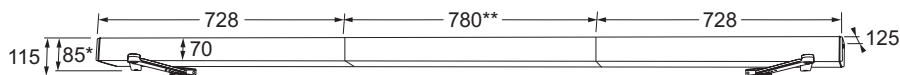

* la distance minimale est de 85 mm

** largeur du boîtier à raccourcir sur mesure

SPÉCIFICATIONS TECHNIQUES

Remarque : l'applicabilité de l'opérateur de porte dépend de la combinaison de la largeur et du poids de la porte et de tous les facteurs externes tels que la charge du vent et les variations de pression.

Tension d'alimentation nominale	230V AC $\pm 10\%$, 50 Hz
Force absorbée maximale	maxi. 350 W
Câble de raccordement recommandé	qualité VMVL, 3x0,75 mm ²
Poids	8,2 kg
Environnement	-15 à +50 °C/85% HR
Indice de protection	IP20
Largeur de porte	730-1100 mm pour montage en tête, 800-1100 mm pour montage sur battant
Poids de porte	jusqu'à 150 kg par battant de porte
Angle d'ouverture maximum	105°
Vitesse d'ouverture et de fermeture	réglable par programmation 2,4 - 20 secondes
Temps d'ouverture	de 0 à 60 secondes ou jusqu'à 180 secondes
Frein à la fermeture hors tension	réglage en continu par potentiomètre
Raccordement verrouillage électrique:	
Valeur minimale et maximale 24 V DC sortie	16 – 30V DC
Consommation maximale 24 V DC	1,4A



DESCRIPTION

Cet opérateur de porte battante simple à faible niveau sonore est un opérateur universel équipé d'un bras à ciseaux et d'un bras coulissant. Il convient pour des portes jusqu'à 250 kg en version tirée ou poussée. L'opérateur peut être commandé par différents générateurs d'impulsions infrarouge, radio ou boutons-poussoirs. Les verrouillages électriques peuvent également être commandés par l'opérateur avec un délai d'ouverture réglable. La programmation peut être effectuée par l'opérateur lui-même pour sélectionner diverses options telles que "push et go", les notifications de code de défaut, etc. En outre, toutes les propriétés du mouvement peuvent être réglées.

CARACTÉRISTIQUES

- Faible niveau sonore (seulement 18 dB)
- Pour les portes simples
- Force 2 – 5
- Poids de la porte jusqu'à 250 kg pour une largeur de porte de 90 cm
- Très faible force d'actionnement manuel (push & go)
- Vitesses et temps réglables facilement
- Facile à régler et à lire par l'intermédiaire de l'opérateur de porte (aucun appareil de programmation)
- Angle d'ouverture, temps de maintien en position ouverte, vitesse d'ouverture et de fermeture sont réglables
- Avec des connexions pour le verrouillage électrique, bouton-poussoir, détecteur de mouvement, récepteur pour sans fil et système anti-rotation
- En version à traction ou à pousser
- Avec bras à compas et bras à glissière
- Avec plaque de montage
- Fermeture automatique en cas de panne de courant
- Ouverture électrique, mécanique ou fermeture électrique, ouverture mécanique
- Adapté à un usage intensif (testé à 2 000 000 cycles)
- Conforme aux normes DIN 18650 et EN 16005
- Equipé d'un couvercle et d'un bras en acier inoxydable

MODÈLES

E-SD500TD

Opérateur de porte, version traction ou poussée avec bras à glissière et bras compas

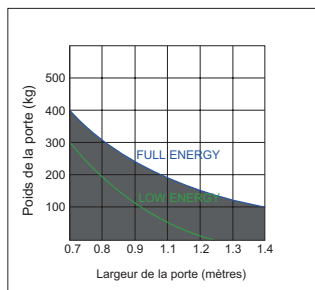
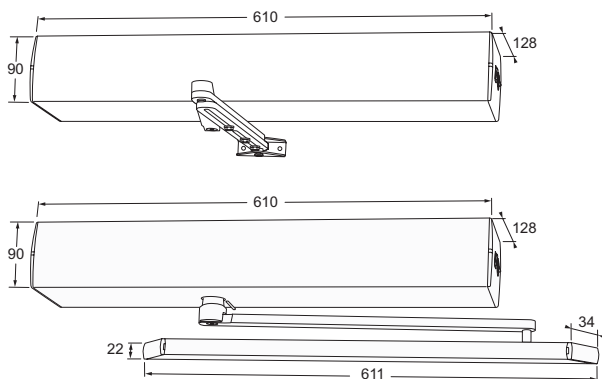

(Fig. 1)

SPÉCIFICATIONS TECHNIQUES

Remarque : l'applicabilité de l'opérateur de porte dépend de la combinaison de la largeur et du poids de la porte et de tous les facteurs externes tels que la charge du vent et les variations de pression.

Tension d'alimentation nominale	230V AC $\pm 10\%$, 50 Hz
Consommation électrique	maximale 87W
Câble de raccordement recommandé	qualité VMVL, 3x0,75 mm ²
Poids	6 kg
Conditions ambiantes	-20 à +50 °C/85% HR
Class de protection	IP21
Largeur de porte	851 - 1.600 mm
Poids de porte	jusqu'à 250 kg
Angle d'ouverture maximal	45 - 105°
Vitesse d'ouverture et de fermeture réglable	3 - 9 secondes
Temps de maintien en ouverture	0 - 30 secondes
Connexion serrure électrique	24V=, 3A



DESCRIPTION

L'opérateur pour porte battante silencieux est un opérateur universel pour portes intérieures et extérieures de jusqu'à 250 kg en version traction et à fermeture automatique en cas de coupure de tension. L'opérateur de porte peut être actionné par différentes unités émettrices d'impulsions, en allant d'unités infrarouges et radiographiques à des boutons-poussoirs. Les verrouillages électriques peuvent également être commandés à partir de l'opérateur, avec une temporisation réglable pour l'ouverture.



La programmation peut être effectuée par l'intermédiaire de l'opérateur même pour sélectionner différentes options telles que push and go, détection de présence, messages de codes d'erreur, etc. De plus, toutes les caractéristiques de mouvement peuvent être définies.

CARACTÉRISTIQUES

- Silencieux
- Pour portes individuelles
- Force 3 – 7 (poids de porte jusqu'à 250 kg)
- Force manuelle très faible demandée (push & go)
- Vitesses et temps facilement à configurer
- Configuration et lecture facile (pas besoin d'un appareil de programmation)
- En version traction avec bras à glissière
- Fermeture automatique en cas de coupure de tension
- Montage facile, donc frais de montage réduits
- Ouverture électrique, fermeture mécanique ou fermeture électrique, ouverture mécanique
- Approprié pour utilisation intensive (testé sur 500.000 cycles)
- Conforme au DIN 18650 et EN 16005
- Avec capot et bras en inox
- Pour portes coupe-feu et pare-fumée



REGARDER LA VIDÉO



MODÈLES

E-GST73

Opérateur de porte, version traction avec bras à glissière

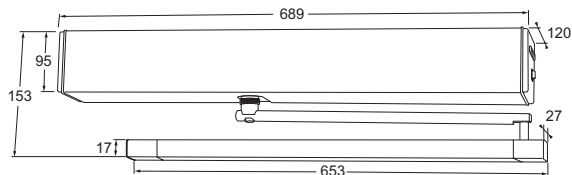

PLAQUES DE MONTAGE

E-MPG

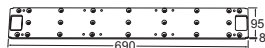
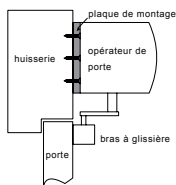

E-MPGH

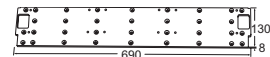
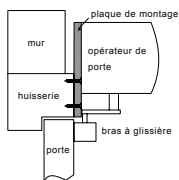

SPÉCIFICATIONS TECHNIQUES

Remarque : l'applicabilité de l'opérateur de porte dépend de la combinaison de la largeur et du poids de la porte et de tous les facteurs externes tels que la charge du vent et les variations de pression.

Tension d'alimentation nominale	230V AC ±10%, 50 Hz
Force absorbée maximale	maxi. 560 W
Câble de raccordement recommandé	qualité VMVL, 3x0,75 mm ²
Poids	10,5 kg
Environnement	-15 à +50 °C/85% HR
Indice de protection	IP40
Largeur de porte	851 - 1.600 mm
Poids de porte	jusqu'à 250 kg
Angle d'ouverture maximum	105°
Vitesse d'ouverture	réglable, maxi. 40"/sec.
Vitesse de fermeture	réglable par programmation, maxi. 40"/sec.
Temps maintenu ouvert	0 – 60 secondes
Frein à la fermeture	réglage en continu par potentiomètre
Raccordement verrouillage électrique:	
Valeur minimale et maximale 24 V DC sortie	16 – 30V DC
Consommation maximale 24 V DC	2A



DESCRIPTION

L'opérateur pour porte battante silencieux est un opérateur universel pour portes intérieures et extérieures de jusqu'à 250 kg en version poussée et fermeture automatique en cas de coupure de tension. L'opérateur de porte peut être actionné par différentes unités émettrices d'impulsions, en allant d'unités infrarouges et radiographiques à des boutons-poussoirs. Les verrouillages électriques peuvent également être commandés à partir de l'opérateur, avec une temporisation réglable pour l'ouverture.



La programmation peut être effectuée par l'intermédiaire de l'opérateur même pour sélectionner différentes options telles que push and go, détection de présence, messages de codes d'erreur, etc. De plus, toutes les caractéristiques de mouvement peuvent être définies.

CARACTÉRISTIQUES

- Silencieux
- Pour portes individuelles
- Force 3 – 7 (poids de porte jusqu'à 250 kg)
- Force manuelle très faible demandée (push & go)
- Vitesses et temps facilement à configurer
- Configuration et lecture facile (pas besoin d'un appareil de programmation)
- En version poussée avec bras compas
- Fermeture automatique en cas de coupure de tension
- Montage facile, donc frais de montage réduits
- Ouverture électrique, fermeture mécanique ou fermeture électrique, ouverture mécanique
- Approprié pour utilisation intensive (testé sur 500.000 cycles)
- Conforme au DIN 18650 et EN 16005
- Avec capot et bras en inox
- Pour portes coupe-feu et pare-fumée



REGARDER LA VIDÉO

MODÈLES

E-GSD73

Opérateur de porte, version poussée avec bras compas

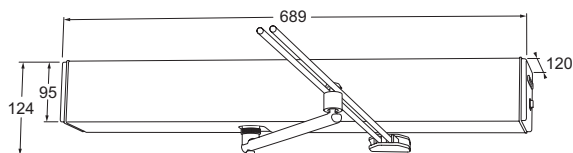

PLAQUES DE MONTAGE

E-MPG



SPÉCIFICATIONS TECHNIQUES

Remarque : l'applicabilité de l'opérateur de porte dépend de la combinaison de la largeur et du poids de la porte et de tous les facteurs externes tels que la charge du vent et les variations de pression.

Tension d'alimentation nominale	230V AC $\pm 10\%$, 50 Hz
Force absorbée maximale	maxi. 560 W
Câble de raccordement recommandé	qualité VMVL, 3x0,75 mm ²
Poids	10,5 kg
Environnement	-15 à +50 °C/85% HR
Indice de protection	IP40
Largeur de porte	851 – 1.600 mm
Poids de porte	jusqu'à 250 kg
Angle d'ouverture maximum	105°
Vitesse d'ouverture	réglable, maxi. 40"/sec.
Vitesse de fermeture	réglable par programmation, maxi. 40"/sec.
Temps maintenu ouvert	0 – 60 secondes
Frein à la fermeture	réglage en continu par potentiomètre
Raccordement verrouillage électrique:	
Valeur minimale et maximale 24 V DC sortie	16 – 30V DC
Consommation maximale 24 V DC	2A



DESCRIPTION

L'opérateur pour porte battante double silencieux est un opérateur universel pour portes intérieures et extérieures en version traction et fermeture automatique en cas de coupure de tension. L'opérateur de porte peut être actionné par différentes unités émettrices d'impulsions, en allant d'unités infrarouges et radiographiques à des boutons-poussoirs. Les verrouillages électriques peuvent également être commandés à partir de l'opérateur, avec une temporisation réglable pour l'ouverture.

La programmation peut être effectuée par l'intermédiaire de l'opérateur pour sélectionner différentes options telles que push and go, détection de présence, messages de codes d'erreur, etc. De plus, toutes les caractéristiques de mouvement peuvent être définies. Le boîtier peut être raccourci à la longueur souhaitée.

CARACTÉRISTIQUES

- Silencieux
- Pour portes doubles
- Force 3 – 7 (poids de porte jusqu'à 250 kg)
- Force manuelle très faible demandée (push & go)
- Vitesses et temps facilement à configurer
- Configuration et lecture facile (pas besoin d'un appareil de programmation)
- En version traction avec bras à glissières
- Fermeture automatique en cas de coupure de tension
- Montage facile, donc frais de montage réduits
- Ouverture électrique, fermeture mécanique ou fermeture électrique, ouverture mécanique
- Approprié pour utilisation intensive (testé sur 500.000 cycles)
- Conforme au DIN 18650 et EN 16005
- Avec capot et bras en inox
- Largeur du boîtier à recouper sur mesure
- Pour portes coupe-feu et pare-fumée



REGARDER LA VIDÉO

MODÈLES

E-GSTD73

Opérateur de porte double, version traction avec bras à glissière

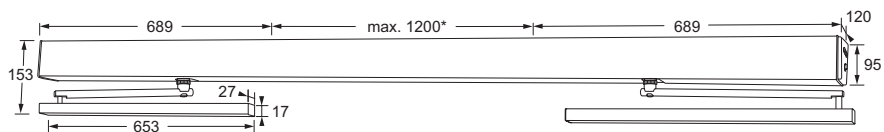

*largeur du boîtier à raccourcir sur mesure

SPÉCIFICATIONS TECHNIQUES

Remarque : l'applicabilité de l'opérateur de porte dépend de la combinaison de la largeur et du poids de la porte et de tous les facteurs externes tels que la charge du vent et les variations de pression.

Tension d'alimentation nominale	230V AC $\pm 10\%$, 50 Hz
Force absorbée maximale	maxi. 560 W (par automatisme)
Câble de raccordement recommandé	qualité VMVL, 3x0,75 mm ²
Poids	10,5 kg
Environnement	-15 à +50 °C/85% HR
Indice de protection	IP40
Largeur de porte	851 - 1.600 mm
Poids de porte	jusqu'à 250 kg par battant de porte
Angle d'ouverture maximum	105°
Vitesse d'ouverture	réglable, maxi. 40"/sec.
Vitesse de fermeture	réglable par programmation, maxi. 40"/sec.
Temps maintenu ouvert	0 – 60 secondes
Frein à la fermeture	réglage en continu par potentiomètre
Raccordement verrouillage électrique:	
Valeur minimale et maximale 24 V DC sortie	16 – 30V DC
Consommation maximale 24 V DC	2A (par opérateur)



DESCRIPTION

L'opérateur pour porte battante double silencieux est un opérateur universel pour portes intérieures et extérieures en version poussée et fermeture automatique en cas de coupure de tension. L'opérateur de porte peut être actionné par différentes unités émettrices d'impulsions, en allant d'unités infrarouges et radiographiques à des boutons-poussoirs. Les verrouillages électriques peuvent également être commandés à partir de l'opérateur, avec une temporisation réglable pour l'ouverture.

La programmation peut être effectuée par l'intermédiaire de l'opérateur pour sélectionner différentes options telles que push and go, détection de présence, messages de codes d'erreur, etc. De plus, toutes les caractéristiques de mouvement peuvent être définies. Le boîtier peut être raccourci à la longueur souhaitée.

CARACTÉRISTIQUES

- Silencieux
- Pour portes doubles
- Force 3 – 7 (poids de porte jusqu'à 250 kg)
- Force manuelle très faible demandée (push & go)
- Vitesses et temps facilement à configurer
- Configuration et lecture facile (pas besoin d'un appareil de programmation)
- En version poussée avec bras compas
- Fermeture automatique en cas de coupure de tension
- Montage facile, donc frais de montage réduits
- Ouverture électrique, fermeture mécanique ou fermeture électrique, ouverture mécanique
- Approprié pour utilisation intensive (testé sur 500.000 cycles)
- Conforme au DIN 18650 et EN 16005
- Avec capot et bras en inox
- Largeur du boîtier à recouper sur mesure
- Pour portes coupe-feu et pare-fumée



REGARDER LA VIDÉO

MODÈLES

E-GSDD73 Opérateur de porte double, version poussée avec bras compas

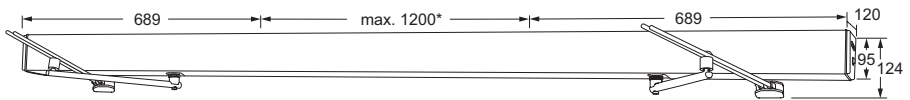

*largeur du boîtier à raccourcir sur mesure

SPÉCIFICATIONS TECHNIQUES

Remarque : l'applicabilité de l'opérateur de porte dépend de la combinaison de la largeur et du poids de la porte et de tous les facteurs externes tels que la charge du vent et les variations de pression.

Tension d'alimentation nominale	230V AC± 10%, 50 Hz
Force absorbée maximale	maxi. 560 W (par automatisme)
Câble de raccordement recommandé	qualité VMVL, 3x0,75 mm ²
Poids	10,5 kg
Environnement	-15 à +50 °C/85% HR
Indice de protection	IP40
Largeur de porte	851 – 1.600 mm
Poids de porte	jusqu'à 250 kg par battant de porte
Angle d'ouverture maximum	105°
Vitesse d'ouverture	réglable, maxi. 40"/sec.
Vitesse de fermeture	réglable par programmation, maxi. 40"/sec.
Temps maintenu ouvert	0 – 60 secondes
Frein à la fermeture	réglage en continu par potentiomètre
Raccordement verrouillage électrique:	
Valeur minimale et maximale 24 V DC sortie	16 – 30V DC
Consommation maximale 24 V DC	2A (par opérateur)

ACCESSOIRES POUR TOUS LES OPÉRATEURS POUR PORTES BATTANTES

FS200SMB Protection du rayon d'ouverture laser,
2D, noir

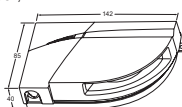

TX900SMS Détecteur infrarouge, 900 mm, argenté/noir,
2 règles avec un capteur chacune



TX600 Radar détecteur de mouvement, noir

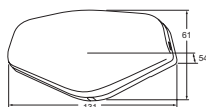

ELS10 Commutateur mural à coude, blanc
(s'encastre sur une boîte d'encastrement existante)

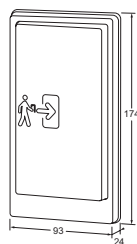

KCV160 Commutateur infrarouge

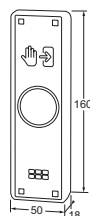

ACCESSOIRES POUR TOUS LES OPÉRATEURS POUR PORTES BATTANTES

T1 Émetteur à 1 canal

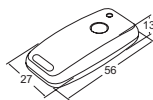

T123 Émetteur à 3 canaux

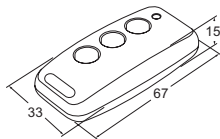

R123 Récepteur à 3 canaux

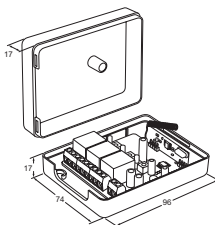

AK25 Câble de raccordement 230V, 2,5 m



ACCESSOIRES OPÉRATEURS POUR PORTES BATTANTES FORCE 2-4 ET 3-7

E-PSG

Commutateur de programmation montage encastré
 (s'encastre sur une boîte d'encastrement existante)

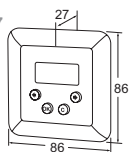

PH9292S

Boîtier de montage en applique en plastique pour modèle E-PSG

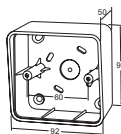

E-GTA83

Bras à glissière pour montage de l'opérateur sur
 la feuille de porte

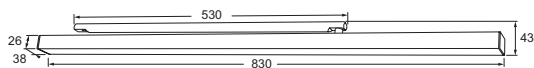

E-KSL20

Rallonge d'axe +20 mm



E-KSL30

Rallonge d'axe +30 mm



E-KSL40

Rallonge d'axe +40 mm



E-KSL50

Rallonge d'axe +50 mm



E-KSG42

Passer câble flexible pour opérateur force 2-4



E-KSG

Passer câble flexible pour opérateur force 3-7



ACCESSOIRES OPÉRATEURS POUR PORTES BATTANTES FORCE 2-5
PS500

Commutateur de programmation
montage en applique / montage encastré

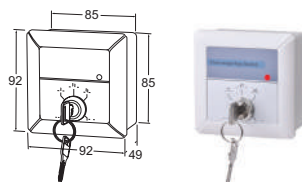

ASV533 Rallonge d'axe +33 mm



ASV555 Rallonge d'axe +55 mm



ASV585 Rallonge d'axe +85 mm



