













MECHANISCHE CODESLOTEN
FLEXESS CODE- EN KAARTLEESBESLAGEN STAND-ALONE
FLEXESS AQUA CODETABLEAU EN PASLEZER STAND-ALONE
FLEXESS PEBBLE EN PASLEZER STAND-ALONE
FLEXESS TOEGANGSCONTROLE ONLINE
FLEXERIA TOEGANGSCONTROLE
INTERLOCK SYSTEMEN

MECHANISCHE CODESLOTEN

Model	Omschrijving	Art. Nr.	Prijs (€)	Pagina
	Mechanisch codeslot met vrijzetfunctie	255	102,85	256
	Mechanisch codeslot met nachtschootbediening	NK2500	133,05	256
	Mechanisch codeslot zilver	NK7500	133,05	258
	Mechanisch codeslot met aan twee zijden codetableau, zilver	NK7500D	330,20	258
	Mechanisch codeslot messing	NK7500M	148,75	258
	Mechanisch codeslot met aan twee zijden codetableau, messing	NK7500DM	360,50	258

Model	Omschrijving	Art. Nr.	Prijs (€)	Pagina
	Cilinderplaten PC 55	NK7555RT	30,65	258
	Cilinderrozetten	NK7500RT	15,70	258
	Krukstift voor model NK7500 en NK7500M voor deurdikte tot 65 - 95 mm	NKS80	35,10	258
	Demoblok NK7500	NK7500DB	op aanvraag	258

FLEXESS AERO INTRA KAARTLEESBESLAG STAND-ALONE

Model	Omschrijving	Art. Nr.	Prijs (€)	Pagina
	Kaartleesbeslag, kruk linkswijzend	FL200L	384,30	262
	Kaartleesbeslag, kruk rechtswijzend	FL200R	384,30	262
	Set cilinder rozetten rvs	DSR	5,80	262
	Tag (10 stuks)	XK7P10	71,50	262
	Verlengset voor deurdikte 46-71mm	FLV200B	20,85	262
	Verlengset voor deurdikte 72-100mm	FLV200C	20,85	262
	Demoblok Flexess Aero Intra	FL200DB	op aanvraag	262



FLEXESS AERO EXTRA CODE- EN KAARTLEESBESLAG STAND-ALONE

Model	Omschrijving	Art. Nr.	Prijs (€)	Pagina
	Code- en kaartleesbeslag, PC 72, kruk linkswijzend	FL872WL	494,05	264
	Code- en kaartleesbeslag, PC 72, kruk rechtswijzend	FL872WR	494,05	264
	Code- en kaartleesbeslag, PC 92, kruk linkswijzend	FL892WL	494,05	264
	Code- en kaartleesbeslag, PC 92, kruk rechtswijzend	FL892WR	494,05	264
	Code- en kaartleesbeslag, blind, kruk linkswijzend	FL800WL	494,05	264
	Code- en kaartleesbeslag, blind, kruk rechtswijzend	FL800WR	494,05	264
	Tag (10 stuks)	XK7P10	71,50	264





TOEGANGSCONTROLE

Model	Omschrijving	Art. Nr.	Prijs (€)	Pagina
	Verlengset voor deurdikte 44-53mm	FLV844	20,85	264
	Verlengset voor deurdikte 54-63mm	FLV854	20,85	264
	Verlengset voor deurdikte 64-73mm	FLV864	20,85	264
	Verlengset voor deurdikte 74-83mm	FLV874	20,85	264
	Verlengset voor deurdikte 84-93mm	FLV884	20,85	264
	Verlengset voor deurdikte 94-103mm	FLV894	20,85	264
	Set rvs onderlegplaten	FL-COVER	50,00	264
	Demoblok Flexess Aero Extra	FL872DB	op aanvraag	264







FLEXESS AQUA CODETABLEAU EN PASLEZER STAND-ALONE

Model	Omschrijving	Art. Nr.	Prijs (€)	Pagina
	Flexess Aqua codetableau en paslezer met separate elektronica	CS500	165,70	268
	Tag (10 stuks)	XK7P10	71,50	268





FLEXESS PEBBLE PASLEZER STAND-ALONE





Model	Omschrijving	Art. Nr.	Prijs (€)	Pagina
	Flexess Pebble paslezer met separate elektronica en afstandsbediening	KS500	152,60	270
	Tag (10 stuks)	XK7P10	71,50	270
	Toevoeg- en verwijderkaart	MK4TV	19,65	270
	Montageplaatje voor inbouwdoos	KSX85	34,90	270
	Afstandsbediening (reserve)	TCR86	9,30	270

FLEXESS TOEGANGSCONTROLE ONLINE

Model	Omschrijving		Prijs (€)	Pagina
	Flexess Duo controller, 12/24V DC, losse print	FLD2000U	445,55	272
	Flexess Duo controller in voedingskast 12V 5A	FLD1250	621,00	272
	Flexess Pebble proximity paslezer opbouw IP68	KS400	84,55	272
	Montageplaatje voor inbouwdoos	KSX85	34,90	272
	Flexess Aqua codetableau en paslezer opbouw IP68	CS400	145,60	272
	Tag (10 stuks)	XK7P10	71,50	272

FLEXERIA MOTORCILINDER



Model	Omschrijving	Art. Nr.	Prijs (€)	Pagina
	Motorcilinder zonder mechanische cilinder	GTM200	604,95	276
	Motorcilinder met mechanische cilinder 30/30	GTM3030AS	663,05	
	Motorcilinder met mechanische cilinder 30/35	GTM3035AS	668,45	
	Motorcilinder met mechanische cilinder 30/40	GTM3040AS	674,00	
	Motorcilinder met mechanische cilinder 30/45	GTM3045AS	679,35	
	Motorcilinder met mechanische cilinder 30/50	GTM3050AS	684,85	
	Motorcilinder met mechanische cilinder 30/55	GTM3055AS	690,40	
	Motorcilinder met mechanische cilinder 30/60	GTM3060AS	695,85	
	Motorcilinder met mechanische cilinder 35/30	GTM3530AS	668,45	
	Motorcilinder met mechanische cilinder 35/35	GTM3535AS	674,00	
	Motorcilinder met mechanische cilinder 35/40	GTM3540AS	679,15	
	Motorcilinder met mechanische cilinder 35/45	GTM3545AS	684,85	
	Motorcilinder met mechanische cilinder 35/50	GTM3550AS	690,40	
	Motorcilinder met mechanische cilinder 35/55	GTM3555AS	695,85	
	Motorcilinder met mechanische cilinder 35/60	GTM3560AS	701,20	
	Motorcilinder met mechanische cilinder 40/30	GTM4030AS	674,00	
	Motorcilinder met mechanische cilinder 40/35	GTM4035AS	679,35	
	Motorcilinder met mechanische cilinder 40/40	GTM4040AS	684,85	
	Motorcilinder met mechanische cilinder 40/45	GTM4045AS	690,40	
	Motorcilinder met mechanische cilinder 40/50	GTM4050AS	695,85	
	Motorcilinder met mechanische cilinder 40/60	GTM4060AS	706,80	
	Motorcilinder met mechanische cilinder 45/30	GTM4530AS	679,35	
	Motorcilinder met mechanische cilinder 45/35	GTM4535AS	684,85	
	Motorcilinder met mechanische cilinder 45/40	GTM4540AS	690,40	
	Motorcilinder met mechanische cilinder 45/45	GTM4545AS	695,85	
	Motorcilinder met mechanische cilinder 45/50	GTM4550AS	701,20	
	Motorcilinder met mechanische cilinder 45/55	GTM4555AS	706,80	
	Motorcilinder met mechanische cilinder 50/30	GTM5030AS	684,85	
	Motorcilinder met mechanische cilinder 50/35	GTM5035AS	690,40	
	Motorcilinder met mechanische cilinder 50/40	GTM5040AS	695,85	
Motorcilinder met mechanische cilinder 50/45	GTM5045AS	701,20		
Motorcilinder met mechanische cilinder 50/50	GTM5050AS	706,80		
Motorcilinder met mechanische cilinder 55/30	GTM5530AS	690,40		
	Extra mechanische sleutel (bij bestelling cilinder)	GT-AS	7,95	276
	Gelijksluitend maken per cilinder (gratis bij bestelling cilinder)	GT-AG	0,00	
	Knopas 40 mm	GTA40	13,95	276
	Knopas 45 mm	GTA45	14,85	
	Knopas 50 mm	GTA50	15,70	
	Knopas 55 mm	GTA55	16,45	
	Knopas 60 mm	GTA60	17,40	
	Grote knop voor motorcilinder	GTMK	34,10	276
	Flexeria afstandsbediening	GTA100	72,80	276

Model	Omschrijving	Art. Nr.	Prijs (€)	Pagina
	Magneetcontact	GTK25M	19,45	276
	Prepaid code voor beheer als slot eigenaar	GTB	94,15	276
	Demoblok met Flexeria motorcilinder	GTM200DB	op aanvraag	276
	Demokoffer voor GTM200DB	GTM200K	op aanvraag	276

FLEXERIA COMMUNICATIE MODULE

Model	Omschrijving	Art. Nr.	Prijs (€)	Pagina
	Flexeria communicatie module	GTC100	212,55	280

INTERLOCK SYSTEMEN

Model	Omschrijving	Art. Nr.	Prijs (€)	Pagina
	Interlock controller 12/24V=, losse print	MS3000U	300,00	282
	Interlock controller in netvoedingskast 12V=, 5A	MS3125	505,65	282
	Interlock controller in netvoedingskast 24V=, 5A	MS3245	572,95	282



Wat houdt de VRIJZETFUNCTIE van het mechanische codeslot in?

Met de vrijzetsfunctie kan het slot in een zogenaamde loopfunctie worden gezet. Dat wil zeggen dat de deur in dit geval is te openen zonder dat de code wordt ingetoetst. Wanneer het slot weer van de vrijzetsfunctie wordt afgehaald is de deur weer toegankelijk nadat de juiste code is ingevoerd.

IP waarde

IP staat voor "Ingress Protection", wat "bescherming tegen binnendringing" betekent. Het eerste cijfer zegt iets over de bescherming tegen vaste stoffen en het tweede over de waterdichtheid. Hoe hoger de cijfers hoe beter beschermd. Binnen het hoofdstuk Toegangscontrole kennen wij uitsluitend IP68.

IP	Bescherming tegen	Omschrijving
IP6X	Stofvrij	Aanrakingsveilig doordat de behuizing geheel dicht is. Volledige bescherming tegen stof
IPX8	Waterdicht	Blijft bruikbaar onder water onder opgegeven omstandigheden

IK waarde

IK waarde is de manier voor het aangeven van de slagvastheid en dus ook vandaalbestendigheid. Deze waarde wordt weergegeven van IK00 – IK10, hoe hoger de cijfers hoe groter de slagvastheid. Onze bekabelde paslezer is goedgekeurd volgens IK10.

IK	Bescherming tegen	Omschrijving
IK10	Schokken van 20J	Weerstand tegen schokken tot 20 Joule

Wat is een PULSCONTACT?

Een pulscontact is een contact welke terugveert zodra de puls weg is. Bijvoorbeeld, een pulsschakelaar maakt alleen contact wanneer je hem indrukt. Zodra deze wordt losgelaten is het contact weer weg. Dit in tegenstelling tot een schakelaar, die blijft continue aan of uit. Dit is handig bij een lamp bijvoorbeeld.

Wat is een TOGGLE FUNCTIE?

Een toggle functie is te vergelijken met een lichtschakelaar. Wanneer een code wordt ingetoetst of een pas wordt aangeboden zal het toegangssysteem continue schakelen totdat de code opnieuw wordt ingevoerd of de pas opnieuw wordt aangeboden.

Wat bedoelen wij met SEPARATE ELEKTRONICA?

Wanneer wij een standalone paslezer of codetableau leveren, wordt er een printplaat bijgeleverd waar de lezer, de voeding en het elektrische slot op aangesloten kunnen worden. Deze elektronica wordt in de beveiligde omgeving geplaatst waardoor het systeem van buitenaf niet gemanipuleerd kan worden. Ook niet wanneer de lezer van de muur wordt gehaald.

Wat houdt een ANTI-PASS BACK in?

De anti-passback functie zorgt er voornamelijk voor dat een gebruiker met een kaart een gebied niet opnieuw kan betreden wanneer deze niet eerst dit gebied heeft verlaten met deze kaart. Dit voorkomt de toegangsverlening tot een gebied door het doorgeven van een kaart aan een andere gebruiker.

Wat is PROXIMITY?

Betekent letterlijk nabijheid. Een proximitylezer is een lezer die werkt met RFID-leestechiek. Een proximity kaartlezer werkt contactloos d.m.v. radio golven (RFID-techniek betekend Radio-Frequency IDentification). De proximity kaartlezer zendt constant een magnetisch veld uit. Op het moment dat er een kaart (met bijvoorbeeld een Mifare® chip) in dit veld komt zendt de kaart een unieke code naar de lezer. Dit signaal wordt vervolgens in de lezer verwerkt tot een actie. Bijvoorbeeld deur openen!

Wat is een INTERLOCK?

Een interlock is een systeem welke ervoor zorgt dat twee (of meerdere) deuren welke op het systeem zijn aangesloten niet tegelijk open kunnen. Dit is bijvoorbeeld handig bij "schone ruimtes" van laboratoria, operatie kamers e.d.. Wanneer een eerste deur in een sluis wordt geopend kan de tweede niet worden geopend. Zodra de eerste deur dicht en vergrendeld is kan de tweede deur worden geopend.

**OMSCHRIJVING**

Deze stijlvolle mechanische codesloten zijn eenvoudig op de deur te plaatsen en worden geleverd inclusief dagschoot met dagschootblokkering of opbouw nachtschoot en sluitkom.

Door het intoetsen van de juiste code is de knop te bedienen en kan de deur worden geopend. Bij de dagschootuitvoering vergrendelt deze automatisch na het sluiten van de deur. Bij de nachtschootschootuitvoering moet deze, na het sluiten van de deur, handmatig op slot worden gedraaid. Vanuit de binnenzijde is de deur altijd via de kruk mechanisch te openen.

**EIGENSCHAPPEN**

- Eenvoudig te installeren
- Universeel toepasbaar (voor links- en rechtsdraaiende deuren)
- Geheel mechanisch (geen batterijen of bekabeling)
- Geschikt voor een deurdikte van 36 - 60 mm
- Doornmaat is 60 mm
- Vervaardigd uit aluminium
- Voorzien van vrijzetfunctie (om voor een zelf te bepalen tijd het codeslot te openen zonder gebruik van de code)
- Levering inclusief dag-of nachtschoot en sluitkom
- Levering inclusief rubberen pakkingen



BEKIJK DE VIDEO

MODELLEN

255 mechanisch codeslot met vrijzetfunctie

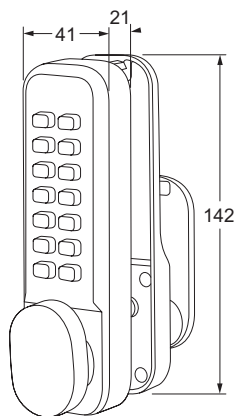

TOEGANGSCONTROLE

NK2500 mechanisch codeslot met nachtschootbediening

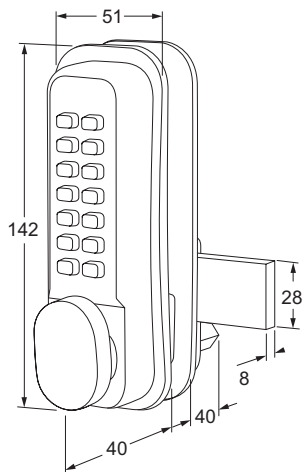



OMSCHRIJVING

Deze stijlvolle en robuuste mechanische codesloten zijn toe te passen op bestaande DIN sloten. Door het intoetsen van de juiste code is de kruk te bedienen en kan de deur worden geopend. Na het openen van de deur vergrendelt deze na het sluiten automatisch. Vanuit de binnenzijde is de deur altijd via de kruk mechanisch te openen.



EIGENSCHAPPEN

- Eenvoudig te installeren en te programmeren
- Code is eenvoudig te wijzigen
- Universeel toepasbaar (voor links- en rechtsdraaiende deuren)
- Geheel mechanisch (geen batterijen of bekabeling)
- Geschikt voor een deurdikte van 36 - 64 mm (met optionele krukstift NSK80 65 - 95 mm)
- Vervaardigd uit aluminium
- In de kleuren mat zilver of messing (optioneel in zwart)
- Voorzien van vrijzetfunctie (om voor een zelf te bepalen tijd het codeslot te openen zonder gebruik van de code). Niet mogelijk bij NK7500D en NK7500DM)
- Optioneel dubbelzijdig uit te voeren (aan beide zijden van de deur toegang via codetableau)
- Levering exclusief mechanisch slot
- Cilinderrozetten optioneel te leveren
- Levering inclusief rubberen pakkingen



BEKIJK DE VIDEO



MODELLEN

NK7500	mechanisch codeslot mat zilver met vrijzetfunctie
NK7500D	mechanisch codeslot mat zilver met aan twee zijden codetableau (bij bestelling deurdikte opgeven)
NK7500M	mechanisch codeslot messing met vrijzetfunctie
NK7500DM	mechanisch codeslot messing met aan twee zijden codetableau (bij bestelling deurdikte opgeven)

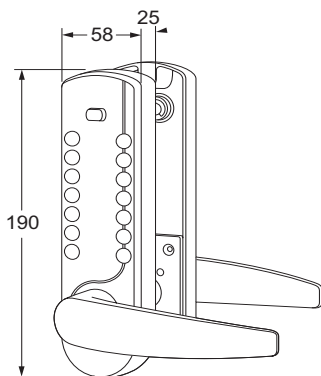

BIJBEHORENDE ARTIKELEN

NK7555RT cilinderrozetten rvs voor model NK7500/NK7500D
geschikt voor PC maat 55 mm



NK7500RT cilinderrozetten mat zilver voor model NK7500/NK7500D
geschikt vanaf PC maat 72 mm



NKS80 krukstift voor model NK7500 en NK7500M voor deurdikte
65 - 95 mm (bij bestelling deurdikte opgeven)
(bij deurdiktes boven de 64 mm vervalt de openhoudfunctie)



NK7500DB demoblok NK7500





OMSCHRIJVING

Flexess Aero Intra is een kaartleesbeslag dat eenvoudig op mechanische sloten kan worden gemonteerd.

Flexess Aero Intra werkt op batterijen dus bekabeling is niet nodig. Bediening via MIFARE® tags. Programmering is eenvoudig en kan zonder extra apparatuur. De kruk aan de binnenzijde is altijd vrij te bedienen.

Flexess Aero Intra is voorzien van geluidsindicatie en statusverlichting. Door de separaat te plaatsen cilinderrozetten en eurprofielcilinder is de deur ook altijd met de sleutel te openen en te vergrendelen.

EIGENSCHAPPEN

- Montage op bestaande sloten
- 200 gebruikerstags te programmeren
- Altijd via optionele europrofielcilinder te openen
- De paslezer maakt gebruik van MIFARE® techniek
- Geschikt voor een deurdikte van 35-45 mm (optioneel voor dikkere deuren)
- Voorzien van geluidsindicatie en statusverlichting
- Wordt geleverd inclusief 1 stuks CR2 lithium batterij
- Wordt geleverd inclusief bevestigingsmaterialen



BEKIJK DE VIDEO

* MIFARE is een geregistreerd handelsmerk van NXP B.V.

MODELLEN

- FL200L Flexess Aero Intra kaartleesbeslag, linkswijzend
- FL200R Flexess Aero Intra kaartleesbeslag, rechtswijzend

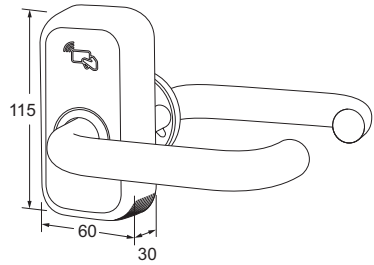

- DSR set cilinder rozetten roestvast staal

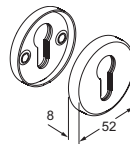

- XK7P10 tag MIFARE® 1K (per 10 stuks)



- FLV200B verlengset voor deurdikte 46-71mm



- FLV200C verlengset voor deurdikte 72-100mm



- FL200DB demoblok Flexess Aero Intra

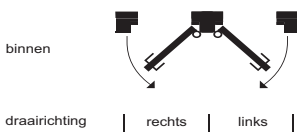

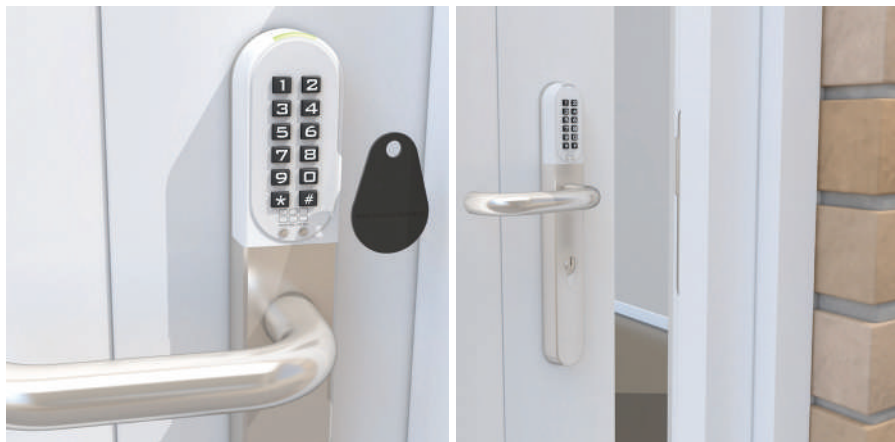

OMSCHRIJVING

Flexess Aero Extra is een gecombineerd code- en kaartleesbeslag die eenvoudig op mechanische sloten kan worden gemonteerd. Flexess Aero Extra werkt op batterijen dus bekabeling is niet nodig. Bediening kan via een zelfgekozen code of MIFARE® gebruikerstags. Programmering is eenvoudig en kan zonder extra apparatuur. De kruk aan de binnenzijde is altijd vrij te bedienen. Flexess Aero Extra is voorzien van geluidsindicatie en statusverlichting en is waterdicht volgens beschermingsklasse IP68 dus geschikt voor buitenmontage. Via de optioneel te plaatsen cilinder is de deur ook altijd met de sleutel te openen en te vergrendelen.



EIGENSCHAPPEN

- Montage op bestaande sloten met PC maat van 72 of 92 mm met of zonder cilinderbediening
- 250 gebruikerscodes of gebruikerstags te programmeren
- Altijd via optionele europrofielcilinder te openen
- Beschermingsklasse IP68
- De paslezer maakt gebruik van MIFARE® techniek
- Geschikt voor een deurdikte van 32-45 mm (optioneel voor dikkere deuren)
- Voorzien van geluidsindicatie en statusverlichting
- Openingstijd 6 seconden of in publieke functie te zetten (vrije toegang voor een zelf te bepalen tijd)
- Wordt geleverd inclusief 1 stuks CR2 lithium batterij
- Voorzien van noodstroom d.m.v. 9V batterij
- Wordt geleverd inclusief bevestigingsmaterialen
- Levering inclusief rubberen pakkingen

* MIFARE is een geregistreerd handelsmerk van NXP B.V.



MODELLEN

FL872WL	Flexess Aero Extra code/kaartleesbeslag, PC maat 72mm, kruk naar links wijzend
FL872WR	Flexess Aero Extra code/kaartleesbeslag, PC maat 72mm, kruk naar rechts wijzend <i>Benodigde mechanische cilinder aan beide zijden 10 mm verlengen.</i>
FL892WL	Flexess Aero Extra code/kaartleesbeslag, PC maat 92mm, kruk naar links wijzend
FL892WR	Flexess Aero Extra code/kaartleesbeslag, PC maat 92mm, kruk naar rechts wijzend <i>Benodigde mechanische cilinder aan beide zijden 10 mm verlengen.</i>
FL800WL	Flexess Aero Extra code/kaartleesbeslag, zonder cilinderuitsparing kruk naar links wijzend
FL800WR	Flexess Aero Extra code/kaartleesbeslag, zonder cilinderuitsparing kruk naar rechts wijzend



TOEGANGSCONTROLE

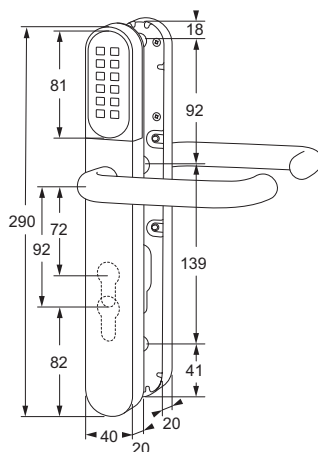
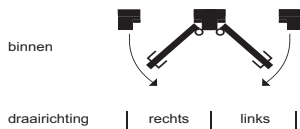

BIJBEHORENDE ARTIKELEN

XK7P10 tag MIFARE® 1K (per 10 stuks)

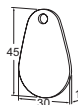

FLV844 verlengset voor deurdikte 44-53mm



FLV854 verlengset voor deurdikte 54-63mm



FLV864 verlengset voor deurdikte 64-73mm



FLV874 verlengset voor deurdikte 74-83mm



FLV884 verlengset voor deurdikte 84-93mm



FLV894 verlengset voor deurdikte 94-103mm



FL-COVER set rvs onderlegplaten



FL872DB demoblok Flexess Aero Extra



TOEGANGSCONTROLE



OMSCHRIJVING

Flexess Aqua is een smal, intelligent en mooi vormgegeven codetableau met geïntegreerde MIFARE® paslezer. Door het intoetsen van de juiste code of het aanbieden van een MIFARE® gebruikerstag wordt de elektrische vergrendeling vrijgegeven. Programmering vindt plaats via het codetableau of via programmeerkaarten. Naast het ontgrendelen van elektrische vergrendelingen ook voor andere toepassingen te gebruiken. De meegeleverde separate elektronica zorgt er o.a. voor dat de elektrische vergrendeling niet te manipuleren is. Flexess Aqua is IP68 waterbestendig en dus geschikt voor binnen- en buitenmontage.



* MIFARE, MIFARE Classic, MIFARE Ultralight en MIFARE DESFire zijn geregistreerde handelsmerken van NXP B.V.

EIGENSCHAPPEN

- 600 gebruikers te programmeren
- Voorzien van codetableau en MIFARE® paslezer (andere protocollen op aanvraag)
- Paslezer leest MIFARE Ultralight®, MIFARE Classic® 1K/4K, MIFARE® DESFire® en MIFARE® DESFire® EV1
- Vandaalbestendige zamak behuizing en toetsen
- Geschikt voor binnen- en buitenmontage (IP68)
- Voorzien van geluidsindicatie en statusverlichting
- Keuze uit pulscontact (0-99 seconden) of aan/uit contact (toggle functie)
- Voorzien van verlichte toetsen en paslezer (aan of uit zetten of op verlichting bij toetsaanraking in te stellen)
- Geschikt voor 12-24V AC/DC
- Voorzien van twee relaisuitgangen
- Voorzien van drukkнопingang
- Voorzien van deurbelfunctie
- Voorzien van 2 meter aangegoten kabel
- Bij stroomuitval blijft geheugen in tact
- Wordt geleverd inclusief separate elektronica
- Voldoet aan ISO 14443A



MODELLEN

CS500

Flexess Aqua codetableau en paslezer, stand-alone, 12-24V AC/DC, IP68

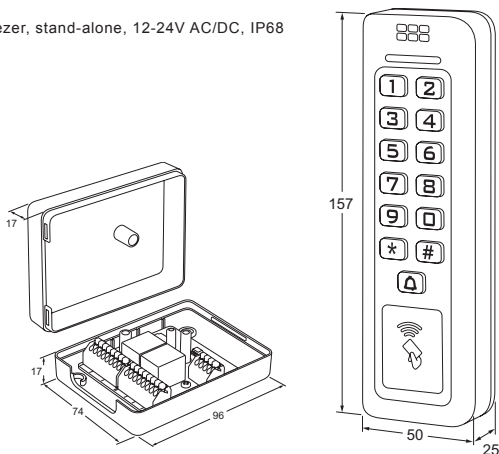

TOEGANGSCONTROLE

BIJBEHORENDE ARTIKELEN

XK7P10

tag MIFARE® 1K (per 10 stuks)
(ook te gebruiken voor programmering)

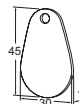

ELEKTRISCHE SPECIFICATIES CODETABLEAU/PASLEZER

Aansluitspanning 12-24V AC/DC
Relais maximaal 3A
Werkings temperatuur -25°C tot 55°C
Stroomafname stand-by 60mA

ELEKTRISCHE SPECIFICATIES SEPARATE ELEKTRONICA

Aansluitspanning 12-24V AC/DC
Relais maximaal 10A
Werkings temperatuur -20°C tot 60°C
Stroomafname max. 100mA



OMSCHRIJVING

Flexess Pebble is een klein, intelligent en mooi vormgegeven MIFARE® paslezer. Door het aanbieden van een MIFARE® gebruikerstag wordt de elektrische vergrendeling vrijgegeven. Programmering vindt plaats via de meegeleverde afstandsbediening. De separate elektronica zorgt ervoor dat het relais van buitenaf niet is te manipuleren. Naast het ontgrendelen van elektrische vergrendelingen ook voor andere toepassingen te gebruiken. Flexess Pebble is IP68 waterbestendig en dus geschikt voor binnen- en buitenmontage.



EIGENSCHAPPEN

- 999 gebruikers te programmeren
- Voorzien van MIFARE® paslezer (andere protocollen op aanvraag)
- Paslezer leest MIFARE Ultralight®, MIFARE Classic® 1K, 4K, Mini, MIFARE® DESFire® en MIFARE® DESFire® EV1
- In solide kunststof behuizing getest volgens IK10 (zeer hoge slagvastheid en dus vandaalbestendig)
- Geschikt voor binnen- en buitenmontage (IP68)
- Voorzien van geluidsindicatie en statusverlichting
- Keuze uit pulscontact (0-99 seconden) of aan/uit contact (toggle functie)
- Geschikt voor 12V en 24V DC
- Voorzien van één relaisuitgang
- Voorzien van drukknoopgang
- Voorzien van 3 meter aangegoten kabel
- Bevestiging van de paslezer met de kabel direct in de muur of d.m.v. handige uitbreekpoortjes met kabelgoot
- Bij stroomuitval blijft geheugen in tact
- Eenvoudig te programmeren met bijgeleverde afstandsbediening
- Voldoet aan ISO 14443A

* MIFARE, MIFARE Classic, MIFARE Ultralight en MIFARE DESFire zijn geregistreerde handelsmerken van NXP B.V.



BEKIJK DE VIDEO

MODELLEN

KS500

Flexess Pebble paslezer, stand-alone, 12V DC en 24V DC, IP68 met controller en afstandsbediening

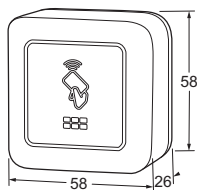
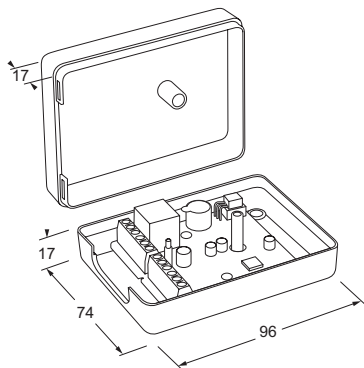

BIJBEHORENDE ARTIKELEN

XK7P10 tag MIFARE® 1K (per 10 stuks)

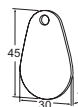

MK4TV toevoeg- en verwijderkaart



KSX85 montageplaatje voor inbouwdoos

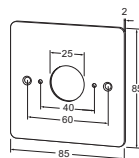

TCR86 afstandsbediening (reserve)

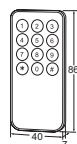

ELEKTRISCHE SPECIFICATIES

Aansluitspanning 12V en 24V DC
 Relais maximaal 3A
 Werkingstemperatuur -20°C tot 60°C
 Stroomafname maximaal 120mA



OMSCHRIJVING

Dit geavanceerde en gebruikersvriendelijke op IP gebaseerd toegangscontrolesysteem wordt opgebouwd uit deurcontrollers, paslezers en/of codetableaus, elektrische vergrendelingen, drukknoppen en netvoedingen. Per deurcontroller kunnen twee deuren enkelzijdig of één deur dubbelzijdig worden gecontroleerd. Toegang kan worden geautoriseerd d.m.v. een tag of code. Er kunnen een onbeperkt aantal toegangsprofielen op basis van tijdzones worden geprogrammeerd. Ook is het mogelijk een tag of code voor een vooraf ingestelde periode te programmeren en/of deze tag of code een maximaal aantal malen toegang te geven.

Het systeem is schaalbaar dus er kan worden gestart met één deur en is uit te breiden tot ruim 200 deuren.

De software is meertalig, is gratis en kent geen abonnementskosten. De software draait volledig op de controller. Hierdoor hoeft de software niet te worden geïnstalleerd en kan men het beheren op elk apparaat met een webbrowser zoals een PC, tablet of smartphone.

Door de geavanceerde en flexibele architectuur van het systeem zijn de toepassingen legio dus geschikt voor kantoren, verhuur, recreatie, zorg, etc.

EIGENSCHAPPEN

Hardware

- Systeemopbouw bestaat uit deurcontrollers, paslezers/codetableaus, elektrische vergrendelingen, drukknoppen en netvoedingen
- Deurcontrollers zijn voorzien van aansluitingen voor paslezers/codetableaus, elektrische vergrendelingen, drukknoppen en signaleringsuitgangen
- Keuze uit opbouw MIFARE® paslezers en/of codetableaus met geïntegreerde paslezer
- Paslezers/codetableaus zijn waterdicht volgens IP68

Software

- Plug & play installatie, volledig IP gebaseerd
- Volledig webbased
- Te beheren op elk apparaat met een webbrowser (PC, tablet, smartphone)
- Geschikt voor 1.000 gebruikers en 100 controllers (grotere systemen op aanvraag)
- Onbeperkt aantal toegangsprofielen op basis van tijdzones
- Logboek te exporten
- Deuren (op afstand) te openen via webinterface
- In Nederlands, Engels en Franse taal (andere talen mogelijk)
- Gratis software en updates en geen abonnementskosten

* MIFARE is een geregistreerd handelsmerk van NXP B.V.

SCHEMA NETWORK

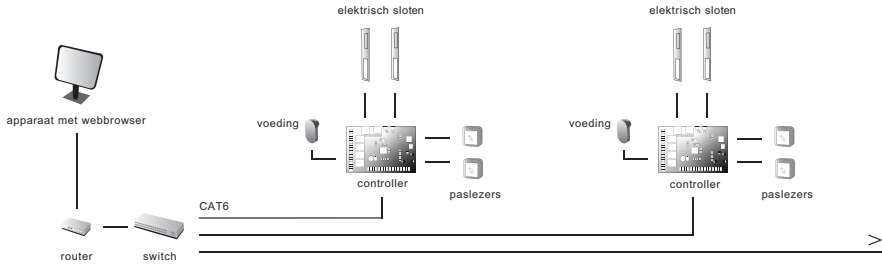

MODELLEN

- FLD2000U** Flexess Duo 2-deurs controller, losse printplaat
- 2 x aansluiting paslezer/codetableau (Wiegand 26-37 bit)
 - 2 x aansluiting drukknoppen (met eigen voeding vanaf printplaat)
 - 2 x aansluiting elektrische vergrendeling (maak- en verbreekcontact 10A)
 - 2 x alarmuitgang (maak- en verbreekcontact 10A)
 - 2 x signaleringsingang (maak- en verbreekcontact, potentiaalvrij)
 - Netwerkaansluiting RJ45 TCP/IP
 - Micro SD slot (voor eventuele updates en geheugen uitbreiding)
 - Aansluiting 12 of 24V=
 - Instelbaar als master of slave controller
 - Paslezers voorzien van eigen voedingsvoorziening
 - Status led paslezer aanstuurbaar door deurcontroller

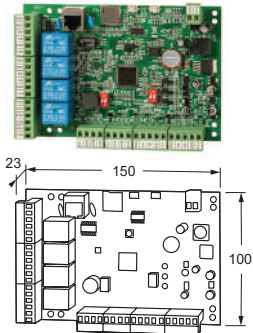

- FLD1250** Flexess Duo 2-deurs controller met 12V= 5A netvoeding in plaatstalen kast met 1,5 meter netsnoer

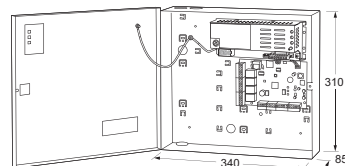

MODELLEN

KS400 Flexess Pebble proximity paslezer MIFARE®, opbouw IP68,
Wiegand 34 bit

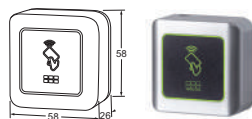

KXS85 Montageplaatje voor KS400 op inbouwdoos

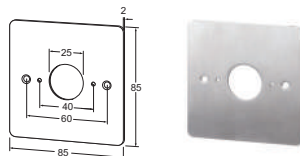

CS400 Flexess Aqua codetableau en paslezer MIFARE® opbouw IP68,
Wiegand 26-37 bit



XK7P10 tag MIFARE® 1K (per 10 stuks)



SOFTWARE

- Plug & play installatie, volledig IP gebaseerd
- TCP/IP netwerk communicatie (dynamische of statische IP adressering)
- Volledig webbased
- Geen internetverbinding nodig
- Te beheren op elk apparaat met een webbrowser (PC, tablet, smartphone)
- Geschikt voor 1.000 gebruikers en 100 controllers (grotere systemen op aanvraag)
- Automatisch wissen van toegangslogboek per aangegeven periode (AVG)
- Offline modus (bij uitval van netwerkverbinding tussen controllers)
- Meerdere toegangs- en tijdsprofielen per dag instelbaar
- Tijdelijke toegang voor vooraf te bepalen datum en tijd (bezoekerstoegang)
- Maximaal aantal keren toegang per gebruiker te programmeren
- Gesloten dagen uitzonderingen en deur open profielen
- Lokaal en systeem Anti-Passback
- Signalering uitgangsvertraging instelbaar
- Gebruikerspassen en toegangscode's instelbaar via webinterface
- Nederlandstalig, Engelstalig, Franstalig
- Logbestanden exporteerbaar naar CSV
- Deuren te openen via webinterface
- Meerdere autorisatie niveaus (gebruiker, installateur en system integrator)
- NTP instelbaar (bepaald welke tijdzone)
- Gratis software en updates
- Geen abonnementskosten

TOEGANGSCONTROLE

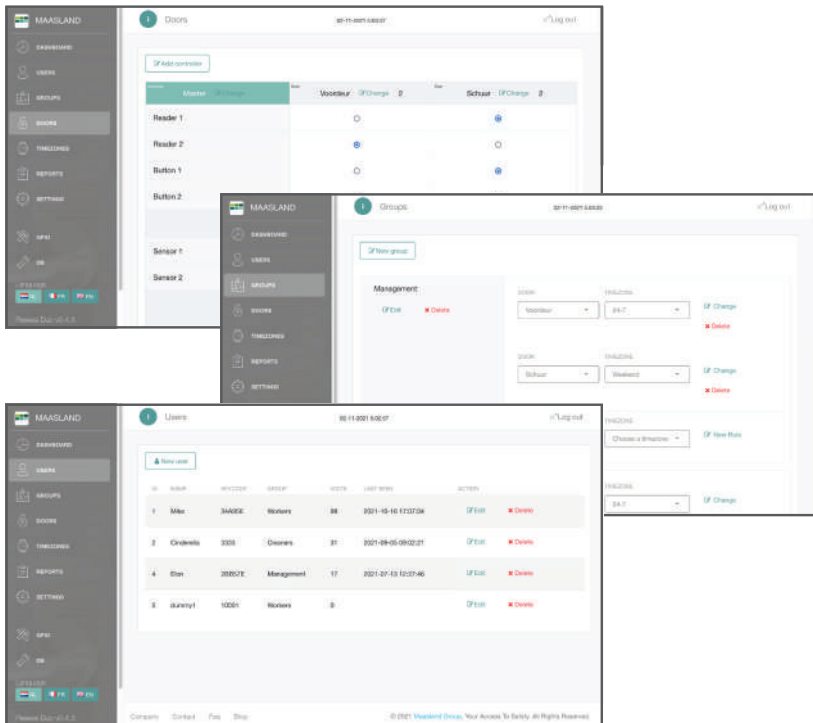



OMSCHRIJVING

De Flexeria motorcilinders zijn te bedienen met een smartphone op basis van Bluetooth Low Energy en te beheren via de Flexeria webapplicatie. Toepasbaar op enkel- en meerpuntsluitingen en comfortsloten (seniorensloten). De motorcilinders zijn voorzien van 6 stuks AA batterijen, dus bekabeling is overbodig.

De eerste 3 maanden is het beheer op het Flexeria cloud management platform voor de gebruiker volledig gratis. Eenvoudig uitbreidbaar tot 5 jaar volledige toegang tot het beheer platform.

Tot 2.500 gebruikers per Flexeria slot te programmeren voor toegang met mobiele telefoon, afstandsbediening, code of tag.



EIGENSCHAPPEN

- Standaard voorzien van SKG***® europrofielcilinder 30/30 mm met 3 sleutels (cilinder per 5 mm te verlengen en/of gelijksluitend te maken)
- Het gehele product is als een gemotoriseerde knopcilinder SKG***® gekeurd
- Voorzien van turn and go draaiknop aan de binnenzijde voor opening of vergrendeling (optioneel te voorzien van grotere knop voor betere pakfunctie)
- Eenvoudig te monteren op bestaande enkel- en meerpuntsvergrendelingen en comfortsloten
- AES-128 encryptie
- Gemiddeld 3.500 openingen en 3.500 sluitingen op 1 set batterijen
- Elektronisch en mechanisch getest op 100.000 openingen en 100.000 sluitingen
- App voor geschikte telefoons met Android 4.4 of hoger en BLE (Bluetooth Low Energy) of met iOS 9.2 of hoger en BLE
- Inclusief 3 maanden beheer, app en tot 2.500 gebruikers te programmeren
- Inclusief 6 stuks AA batterijen (optioneel met externe 12V DC voeding)
- Ook te bedienen met optionele afstandsbediening en/of codetableau/paslezer



MODELLEN

GTM200	Flexeria motorcilinder zonder mechanische cilinder
GTM3030AS	Flexeria motorcilinder met mechanische cilinder 30/30 SKG***® en 3 sleutels
GTM3035AS	Flexeria motorcilinder met mechanische cilinder 30/35 SKG***® en 3 sleutels
GTM3040AS	Flexeria motorcilinder met mechanische cilinder 30/40 SKG***® en 3 sleutels
GTM3045AS	Flexeria motorcilinder met mechanische cilinder 30/45 SKG***® en 3 sleutels
GTM3050AS	Flexeria motorcilinder met mechanische cilinder 30/50 SKG***® en 3 sleutels
GTM3055AS	Flexeria motorcilinder met mechanische cilinder 30/55 SKG***® en 3 sleutels
GTM3060AS	Flexeria motorcilinder met mechanische cilinder 30/60 SKG***® en 3 sleutels
GTM3530AS	Flexeria motorcilinder met mechanische cilinder 35/30 SKG***® en 3 sleutels
GTM4030AS	Flexeria motorcilinder met mechanische cilinder 40/30 SKG***® en 3 sleutels
GTM4530AS	Flexeria motorcilinder met mechanische cilinder 45/30 SKG***® en 3 sleutels
GTM5030AS	Flexeria motorcilinder met mechanische cilinder 50/30 SKG***® en 3 sleutels
GTM5530AS	Flexeria motorcilinder met mechanische cilinder 55/30 SKG***® en 3 sleutels
GTM3535AS	Flexeria motorcilinder met mechanische cilinder 35/35 SKG***® en 3 sleutels
GTM3540AS	Flexeria motorcilinder met mechanische cilinder 35/40 SKG***® en 3 sleutels
GTM3545AS	Flexeria motorcilinder met mechanische cilinder 35/45 SKG***® en 3 sleutels
GTM3550AS	Flexeria motorcilinder met mechanische cilinder 35/50 SKG***® en 3 sleutels
GTM3555AS	Flexeria motorcilinder met mechanische cilinder 35/55 SKG***® en 3 sleutels
GTM3560AS	Flexeria motorcilinder met mechanische cilinder 35/60 SKG***® en 3 sleutels
GTM4035AS	Flexeria motorcilinder met mechanische cilinder 40/35 SKG***® en 3 sleutels
GTM4040AS	Flexeria motorcilinder met mechanische cilinder 40/40 SKG***® en 3 sleutels
GTM4045AS	Flexeria motorcilinder met mechanische cilinder 40/45 SKG***® en 3 sleutels
GTM4050AS	Flexeria motorcilinder met mechanische cilinder 40/50 SKG***® en 3 sleutels
GTM4060AS	Flexeria motorcilinder met mechanische cilinder 40/60 SKG***® en 3 sleutels
GTM4535AS	Flexeria motorcilinder met mechanische cilinder 45/35 SKG***® en 3 sleutels
GTM4540AS	Flexeria motorcilinder met mechanische cilinder 45/40 SKG***® en 3 sleutels
GTM4545AS	Flexeria motorcilinder met mechanische cilinder 45/45 SKG***® en 3 sleutels
GTM4550AS	Flexeria motorcilinder met mechanische cilinder 45/50 SKG***® en 3 sleutels
GTM4555AS	Flexeria motorcilinder met mechanische cilinder 45/55 SKG***® en 3 sleutels
GTM5035AS	Flexeria motorcilinder met mechanische cilinder 50/35 SKG***® en 3 sleutels
GTM5040AS	Flexeria motorcilinder met mechanische cilinder 50/40 SKG***® en 3 sleutels
GTM5045AS	Flexeria motorcilinder met mechanische cilinder 50/45 SKG***® en 3 sleutels
GTM5050AS	Flexeria motorcilinder met mechanische cilinder 50/50 SKG***® en 3 sleutels

OPTIONEEL

GT-AS extra mechanische sleutel (bij bestelling cilinder)

GT-AG gelijksluitend maken per cilinder

BEPALEN CILINDERMAAT

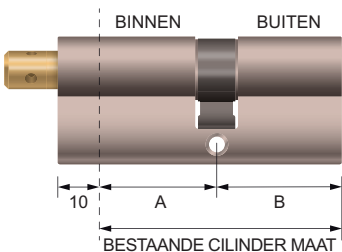

Voorbeeld:

Is A 30 mm en B 35 mm dan wordt modelnummer GTM3035AS

FLEXERIA KNOPASSEN VOOR ABUS BRAVUS, VELA, VITESS, ZOLIT EN S6+ PROFIELEN

GTA40	knopas 40 mm
GTA45	knopas 45 mm
GTA50	knopas 50 mm
GTA55	knopas 55 mm
GTA60	knopas 60 mm



BIJBEHORENDE ARTIKELEN

GTMK grote knop voor betere pakfunctie



GTA100 Flexeria afstandsbediening

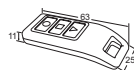

GTK25M kabel 25 cm met magneetcontact t.b.v. deurstandsensoren Flexeria motorcilinder



GTB prepaid code voor beheer als sloteigenaar (voor 5 jaar en per Flexeria product)



GTM200DB demoblok met Flexeria motorcilinder



GTM200K demokoffer voor GTM200DB (L 57 x B 36 x D 27 cm)



MAATVOERING

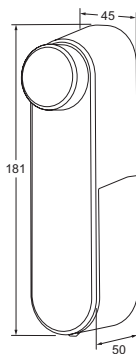



OMSCHRIJVING

De Flexeria communicatie module kan worden gebruikt om op contactbasis te integreren met systemen van derden. Ook kunnen er externe impulsgevers op worden aangesloten, zoals codesloten, paslezers en drukknoppen om zo draadloos te communiceren met andere Flexeria producten. Daarnaast kan via deze module bijvoorbeeld de batterijstatus van de motorcilinder, oplegslot, kettingdeuropener of deurcontroller worden doorgegeven. De communicatiemodule module is voorzien van 4 ingangen en 6 uitgangen. De in- en uitgangen zijn vrij configureerbaar middels de configuratie app. De communicatie module is voorzien van 2 stuks AA batterijen, dus bekabeling is overbodig. Optioneel te voeden met de meegeleverde 12V DC adapter.

EIGENSCHAPPEN

- Voor het draadloos bedienen en controleren door derden van Flexeria producten via digitale in- en uitgangen
- Geschikt voor het aansluiten van externe pulsgevers
- AES-128 encryptie
- Voorzien van 4 ingangen (laag actief)
- Voorzien van 6 uitgangen (open collector)
- Wordt geleverd inclusief 2 stuks AA batterijen en 12V DC adapter



MODELLEN

GTC100

Flexeria communicatie module

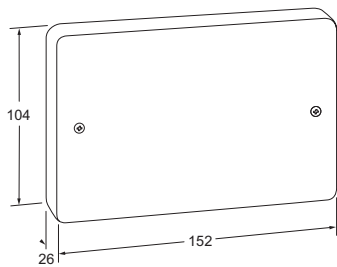

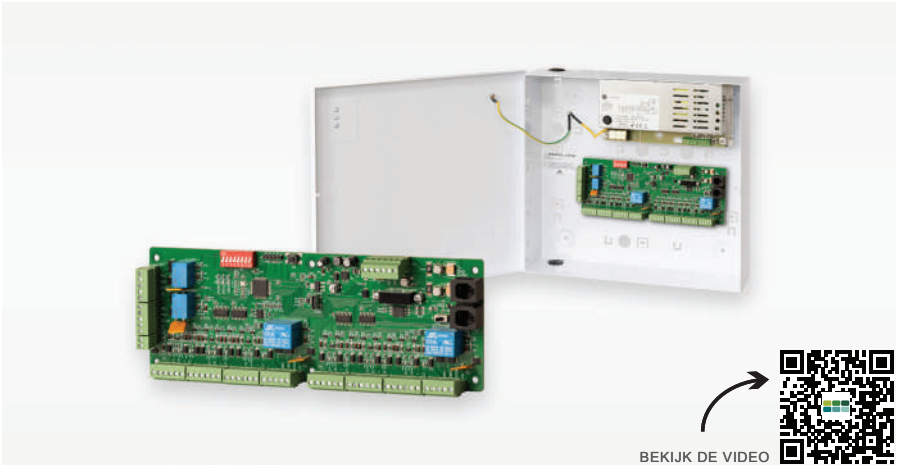

BEKIJK DE VIDEO



OMSCHRIJVING

Het veelzijdige en modulair opgebouwd interlock systeem is geschikt voor sluisystemen van 2 tot 50 deuren. Naast een uitgebreide set aan functies waarmee zowel eenvoudige als de meest uiteenlopende sluisoplossingen gerealiseerd kunnen worden, voorziet dit systeem in eenvoudige installatie- en beheermogelijkheden.

Het systeem wordt opgebouwd op basis van interlock controllers. Iedere controller is geschikt voor maximaal 2 deuren. Er kunnen tot maximaal 25 controllers eenvoudig aan elkaar worden gekoppeld tot één systeem. Op deze manier kan de installatie perfect en efficiënt worden afgestemd op de omvang van de gewenste sluisoplossing en zijn latere uitbreidingen eenvoudig te realiseren.

De controllers zijn standaard voorzien van aansluitingen voor toegangsdisplays, handmelders, elektrische vergrendelingen, deurstandsignaleringen, drukknoppen, personendetector en overbruggingsschakelingen en/of blokkeerschakelingen, programmeerbare uitgangen en een BMC contact. Al deze componenten zijn aan te sluiten op installatie- en servicevriendelijke, losneembare connectoren.

Beheer en configuratie van het gehele systeem gebeurt via een laptop met software welke is aangesloten op één willekeurige controller in het systeem. Een update van de firmware of een aanpassing van de configuratie gebeurt dus centraal. Voor eenvoudige configuraties van kleine systemen is een laptop niet noodzakelijk. Via enkele DIP switches zijn de meest voorkomende configuraties snel en eenvoudig in te stellen.

EIGENSCHAPPEN

- Keuze uit losse print of met 12V= 5A of 24V= 5A netvoeding in plaatstalen kast
- Geschikt voor sluisystemen van 2 tot 50 deuren (maximaal 2 deuren per controller)
- Led signalering vrij instelbaar
- Snelle en eenvoudige configuratie via DIP-switches of volledige configuratie via gratis software (Windows)

Iedere controller is voorzien van:

- 2 relais wisselcontacten max. 2,5A voor elektrische vergrendelingen
- 2 programmeerbare relaisuitgangen voor extra signalering
- 1 aansluiting voor brandmeldcontact
- 4 aansluitingen voor toegangsdisplays met 2 led's
- 4 ingangen voor drukknoppen
- 3 aansluitingen voor handmelders
- 6 programmeerbare ingangen voor bijvoorbeeld radar, deurstandsignalering etc.
- 1 voedingsingang 12-24V DC voor controller
- 1 voedingsingang 12-24V DC voor elektrische vergrendeling
- 2 voedingsuitgangen voor extra accessoires
- 2 RJ45 communicatie-bus aansluiting voor het koppelen van de controllers
- 1 USB-C aansluiting voor het programmeren van het systeem

MODELLEN

MS3000U interlock controller 12/24V=, losse print

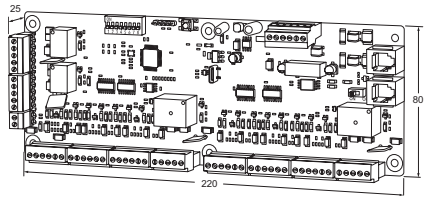

MS3125 interlock controller met 12V=, 5A netvoeding in plaatstalen kast inclusief netsnoer

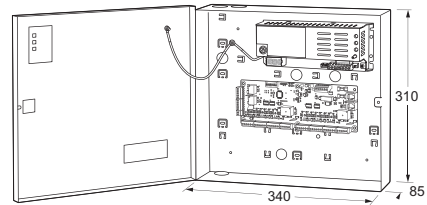

MS3245 interlock controller met 24V=, 5A netvoeding in plaatstalen kast inclusief netsnoer

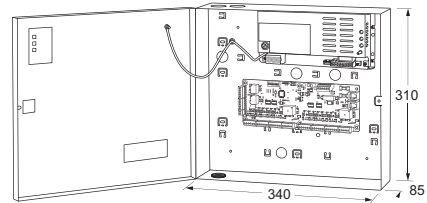

TOEGANGSCONTROLE

ELEKTRISCHE SPECIFICATIES

Aansluitspanning MS3000U	12V - 24V DC ±15%
Aansluitspanning MS3125 en MS3245	230V
Uitgang elektrische vergrendelingen	relais wisselcontact max. 30V DC / 2,5A
Programmeerbare signaleringsuitgang	relais wisselcontact max. 30V DC / 3A
Uitgang toegangsdisplay led's	open-collector, max. 24V DC / 100mA
Ingang drukknop	laag actief met interne pull-up
Vrije ingangen	laag actief met interne pull-up
Communicatie-bus	CAN max. 100 meter (afhankelijk van omgeving)
Software eisen	PC of laptop met Windows 10 of hoger en een USB poort
Werkings temperatuur	0 - 40°C
Stroomafname	maximaal 500mA

